

# 選挙の記録

平成31年4月21日執行

狛江市議会議員選挙

令和元年7月21日執行

参議院議員選挙

狛江市選挙管理委員会

# は し が き

## 【狛江市議会議員選挙】

平成31年4月30日任期満了による狛江市議会議員選挙が、4月14日告示、同月21日投・開票の日程で執行されました。

統一地方選挙の期日については、過去には4月の第2、第4日曜日とすることがほとんどでしたが、今年は第4日曜日が4月28日にあたり、ゴールデンウィークにかかるため選挙人の便宜等を考慮して第1、第3日曜日とされました。なお、市議会議員選挙では収支報告書や公費負担請求の書類提出期限が選挙期日後15日以内であり、5月6日（月）子どもの日の振り替え休日にあたりました。

今回の市議会議員選挙では、公職選挙法の改正により、市議会議員のビラの頒布が認められるようになりました。これにより各候補者は選挙運動にビラを使用することができ、政策を広く市民に直接伝えることができました。

狛江市の議員定数は22議席であり、通例により候補者は26名から27名程度と事務局では予想しておりました。しかし、今回は29名もの候補者が立候補され、ポスター掲示場の区画数など、選挙管理委員会として心配しておりました。投票率は49.45%となり前回は上回ることができず、残念でありました。

## 【参議院議員選挙】

令和元年7月28日任期満了による参議院議員選挙は、7月4日公示、同月21日投・開票の日程で執行されました。

令和元年（2019年）7月21日に執行された第25回参議院議員選挙における全国（選挙区）の投票率は48.8%に留まりました。これは前回平成28年（2016年）を5.9ポイント下回り、平成7年（1995年）の44.5%に次ぐ史上2番目の低投票率の結果となりました。低投票率の原因として、4月の統一地方選と7月の参議院選挙が重なる、いわゆる「亥年選挙」による選挙疲れの影響を指摘する声もあります。今回の選挙では参議院議員選挙の定数の変更や比例代表選挙への特定枠の導入、選挙区選挙の政見放送について持込みビデオ方式を導入する改正のほか、天災等の場合における安全・迅速な開票に向けた規定の整備、投票管理者及び投票立会人の選任要件の緩和など、新たな制度下での選挙となったところではあります。

7月の選挙であったため、台風や酷暑の影響を心配していたほか、多摩川いかだレースと重なることもあり、選挙事務従事職員の確保も大きな課題でありましたが、投票日当日は大きな天候の崩れもなく、職員も適正に配置出来たことにより、無事に選挙が執行され、選挙管理委員会とした安堵したところではあります。

令和元年12月

狛江市選挙管理委員会

# 目 次

## I 一般的事項

(1) 事務日程表	1
(ア) 事務日程表(狛江市議会議員選挙)	1
(イ) 事務日程表(参議院議員選挙)	6
(2) 投票所一覧	10
(3) 投票区域	11

## II 狛江市議会議員選挙

### 1. 投票

(1) 選挙人名簿登録資格	13
(2) 投票区別選挙人名簿登録者数(登録基準日)	13
(3) 当日有権者数及び時間別投票状況	14
(4) 投票管理者・同職務代理者及び投票立会人	16
(5) 点字投票	17
(6) 代理投票	17
(7) 仮投票	17
(8) 郵便投票証明書の発行件数	17
(9) 不在者投票・期日前投票	17
(ア) 投票用紙の請求・交付及び投票	17
(イ) 投票管理者別不在者投票の内訳	18
(ウ) 事由別不在者投票の内訳	18
(エ) 事由別期日前投票の内訳	18
(オ) 期日前投票日計表	19
(カ) 期日前投票所・投票管理者・職務代理者・投票立会人	19
(10) 投票事務従事者数	19
(11) 投票所に使用した施設	19

### 2. 開票

(1) 選挙会(開票)の場所・日時	20
(2) 選挙長及び同職務代理者	20
(3) 選挙立会人	20
(4) 選挙長・選挙立会人及び開票事務従事者数	20
(5) 開票事務従事者の内訳	20
(6) 開票結果	21
(7) 有効投票の内訳	21
(8) 無効投票の内訳	21

(9) 法定得票数・供託物没収点	22
(10) 係別開始・終了時刻	22
(11) 当日の天候	22
(12) 時間別開票状況	23
(13) 候補者別得票数	24
(14) 開票所設営図	25
<b>3. 選挙公営等</b>	<b>26</b>
(1) 法定費用(選挙運動費用支出制限額)	26
(2) 個人演説会	26
(3) 選挙公報配布方法	26
(4) 選挙公報補完場所	26
(5) 公営ポスター掲示場設置場所	27
(6) 公営ポスター掲示場の形態及び掲示順序	31
(7) 候補者氏名等掲示	32
(8) 選挙啓発	33
<b>4. 資料</b>	
(1) 立候補者一覧	34
(2) 男女別投票者数・投票率の推移	36
(3) 当日有権者数・投票者数の推移	37
(4) 投票率の推移	38
(5) 年代別投票状況(全投票区)	39
(6) 年代別投票率(全投票区)	40
(7) 字別選挙人名簿登録者数(登録基準日)	41
(8) 時間別投票者数(期日前投票)	42
(9) 投表区別投票率	43

参考資料 (44～55)

投票所入場整理券封筒表  
投票所入場整理券封筒裏  
投票所入場整理券表  
投票所入場整理券世帯台紙  
狛江市議会議員選挙公報  
広報こまえ平成31年4月1日号

### Ⅲ 参議院議員選挙

#### 1. 投票

(1) 選挙人名簿登録資格	57
(2) 投票区別選挙人名簿登録者数(登録基準日)	57
(3) 在外選挙人名簿登録者数	57
(4) 期日前投票所投票管理者・職務代理人・立会人一覧	58
(5) 投票管理者・同職務代理人及び投票立会人	59
(6) 当日有権者数及び時間別投票状況	60
(ア) 東京都選出	60
(イ) 比例代表選出	62
(7) 点字投票	63
(8) 代理投票	63
(9) 仮投票	63
(10) 郵便投票証明書の発行件数	63
(11) 不在者投票・期日前投票	63
(ア) 投票用紙の請求・交付及び投票	63
1(東京都選出)	63
2(比例代表選出)	64
(イ) 投票管理者別不在者投票の内訳	64
(ウ) 事由別不在者投票の内訳	64
(エ) 事由別期日前投票の内訳	65
(オ) 期日前投票日計表	65
1(東京都選出)	65
2(比例代表選出)	65
(12) 在外投票(ア)請求・交付及び投票(イ)受理・不受理	66
(13) 投票事務従事者数	66
(14) 投票所に使用した施設	66

#### 2. 開票

(1) 開票の場所・日時	67
(2) 開票管理者及び同職務代理人	67
(3) 開票立会人	67
(4) 開票管理者・開票立会人及び開票事務従事者数	67
(5) 開票事務従事者の内訳	68
(6) 開票結果	68

(7)有効投票の内訳	68
(8)無効投票の内訳	69
(9)時間別開票状況(東京都選出)	71
(10)候補者別得票数(東京都選出)	72
(11)党派別得票数・得票率(比例代表選出)	73
(12)係別開始・終了時刻	73
(13)当日の天候	73
(14)比例代表選出党派別名簿登載者及び当落の別	74
(15)開票所設営図	78

### 3. 選挙公営等

(1)個人演説会	79
(2)選挙公報配布方法	79
(3)選挙公報補完場所	79
(4)公営ポスター掲示場設置場所	80
(5)公営ポスター掲示場の形態及び掲示順序	83
(6)候補者氏名等掲示(東京都選出)	84
名簿届出政党等名称掲示(比例代表選出)	85
(7)選挙啓発	86

### 4. 資料

(1)立候補者一覧(東京都選出)	87
(2)男女別投票者数・投票率の推移	89
(3)当日有権者数・投票者数の推移(東京都選出)	90
(4)投票率の推移(東京都選出)	91
(5)年代別投票状況(東京都選出)	92
(6)年代別投票率(東京都選出)	93
(7)字別選挙人名簿登録者数(令和元年7月3日基準日現在)	94

#### 参考資料 (95～114)

投票所入場整理券封筒表  
投票所入場整理券封筒裏  
投票所入場整理券世帯台  
参議院議員選挙公報  
広報こまえ選挙特集号

# I 一般的事項





(1) 事務日程表

(ア) 事務日程表(狛江市議会議員選挙)

告示後	期日前	月日(曜日)	市議会議員選挙関係事項	根拠法令
			1. 任期満了(4月30日) 2. 選挙執行計画の策定、事務分担の決定 3. 啓発宣伝計画の決定、実施 4. 立候補予定者説明会準備(届出書類・資料等作成) 5. 立候補予定者説明会の日時・場所の決定 6. 投票用紙の様式等決定 7. 選挙長、同職務代理者の内定 8. 投・開票管理者及び同職務代理者の内定 9. 期日前投票所の投票管理者及び同職務代理者の内定 10. 選挙運動費用支出制限額の算定 11. 選挙人名簿抄本作成・整理 12. 立候補届出受付事務分担計画 13. 入場整理券委託(作成・封入・封緘)及び配送計画 14. 臨時職員採用計画・内定 15. 投票立会人・期日前投票立会人の内定 16. 投票・開票事務従事者の協議・委嘱 17. 投・開票事務要領の検討 18. 投票箱・記載台等の整備、配送計画 19. パソコン・交付機・計数機等 選挙機器の点検 20. 投開票施設・庁用車等の借用計画、依頼 21. 連絡用携帯電話の設置計画・依頼 22. ポスター掲示場 (1) 調製及び設置 (2) 掲示場所の告示 (3) 掲示場一覧・案内図の作成 23. 個人演説会 (1) 会場使用予定表の徴収、使用予定一覧等作成 (2) 会場の設備に関する定め公表 (3) 費用額の承認・協議及び公表 (4) 指定施設の都選管への報告 24. 郵便投票関係準備	法6  法45② 法75、令80 法37、61、令24、67 法48の2、法37、令24 法196、令127 法19、22  令31  法38、法48の2 地自法180の3、市規4  法144の2⑧ 法144の2① 都規36、38① 法144の2④ 令111の2  令118、市規54 令119② 令121、市規53 法161③、都規47

告示後	期日前	月日(曜日)	市 議 会 議 員 選 挙 関 係 事 項	根 拠 法 令
			25. 指定病院等説明会の準備 26. 選挙公報 (1) 公報配布計画 (2) 印刷業者との協議 (3) 配布業者との協議 27. 会 議 (1) 取締機関、その他関係官公署との打合せ (2) 立候補予定者への説明会 (3) 指定病院等との打合せ、説明会 (4) 投票管理者、職務代理人との事務打合せ会 (5) 投票事務従事者への説明会 (6) 投・開票事務従事臨時職員への説明会 (7) 委員会、その他 28. 諸印刷物の調製、準備 (1) 投票用紙作成 (2) 不在者投票用封筒・郵便投票用封筒の作成 (3) 宣誓書の作成(施設・不在・期日前用) (4) 選挙人名簿(抄本)作成 (5) 立候補届出関係書類・候補者手引等の作成 (6) 投・開票関係書類の作成 (7) 選挙公報原稿用紙の作成 (8) 各表示物の作成 (9) 投票所入り口から300mの区域図作成 29. 投・開票物品等の調整、準備 30. 政治活動用ポスター掲示規制(任期満了前6か月前) 31. 後援団体に関する寄附の禁止(任期満了日前90日) 32. 直接請求の署名収集の禁止(任期満了前60日) 33. 投票用紙事前計数 34. 投開票所警備について打合せ 35. 郵便事業株式会社と入場整理券持込等について打合せ 36. 警備会社と施設の警備について打合せ 37. 投票箱移送等車両(タクシー)業者との打合せ 38. 立候補届出書類の事前審査 39. 立候補届受付事務打合せ会 40. 選挙公報発行、業者との打合せ	法172の2 市公条5  法132  法143 ⑯Ⅱ、⑰Ⅲ 法199の5 地自法74、地自令92④

告示後	期日前	月日(曜日)	市議会議員選挙関係事項	根拠法令
			41. 選挙特集号(市報)発行	
前3	10	4. 11(木)	1. 入場整理券郵便事業株式会社へ持込	令31①
前2	9	4. 12(金)	1. ポスター掲示場設置場所告示・報告 2. 庶務担当者等打合せ会 3. 期日前投票所の設営完了 4. ポスター掲示場設置完了	法144の2④  法48の2 市条1
前1	8	4. 13(土)	1. 選挙人名簿選挙時登録(登録基準日)、都へ報告 2. 選挙運動費用支出制限額の算出 3. 立候補届受付会場準備完了 4. 不在者投票郵送開始 5. 直接請求1/50の数の告示	法22③、特例政令 法195、令127   地自法74
0	7	4. 14(日)	1. 選挙期日の告示 2. 選挙長・同職務代理の選任告示 3. 投票管理者及び同職務代理者選任告示・通知 4. 投票立会人の選任・通知 5. 期日前投票所の投票管理者及び同職務代理者選任告示・通知 6. 期日前投票所の投票立会人の選任・通知  7. 投票所の告示 8. 期日前投票所の告示 9. 開票の場所、日時の告示 10. 立候補(推薦)届受付開始 11. 選挙運動費用支出制限額の告示 12. 選挙運動事務員等届出受付開始 13. 出納責任者選任(職務代行)届受付開始 14. 立候補者氏名等の告示・報告・通知 15. 選挙公報掲載申請期限の告示 16. 選挙公報掲載順序決定のくじ(午後6時)、同印刷 17. 選挙運動用自動車使用契約締結の届出、確認申請受付開始 18. 選挙運動用ポスター作成契約締結の届出、確認申請、受付開始	特例法 法75、令80①、令81 法37、令24①、令25 法38①、令27 法48の2②、法37② 令24①、令25、令49の7 法48の2、法38① 令27 法39、41① 法39、41①、48の2 法63、64 法86の4 法196 法197の2⑤、令129⑧ 法180③ 法86の4 市公条3 市公規7 市規65①  市規65①

告示後	期日前	月日(曜日)	市議会議員選挙関係事項	根拠法令
0	7	4. 14(日)	19. 選挙会の場所及び日時の告示 20. 選挙立会人のくじを行う場所及び日時の告示、同受付開始 21. 選挙事務所設置(異動)届受付開始 22. 個人演説会(公営施設使用)開催申し出受付開始 23. ポスター掲示場供用開始 24. 投票記載場所の候補者氏名等掲示順序のくじ(午後5時30分) 同印刷開始 25. 期日前投票所、不在者投票所における投票記載所の氏名等掲示等準備完了	法77、法78 法62⑥、法76 法130、令108 法163、令112① 都規48 法144の2⑩、都規38② 法175③、市規64① 法175②
1	6	4. 15(月)	1. 期日前投票開始 2. 不在者投票開始 3. 街頭啓発日	法48の2 法49、令50
2	5	4. 16(火)	1. 個人演説会(公営施設使用)開始 2. 選挙公報配布開始 3. 投票所の告示(5日前)	法161、163 法170① 法41①
3	4	4. 17(水)	1. 郵便等による不在者投票用紙等請求期限	法49②、令59の4①
4	3	4. 18(木)	1. 投票立会人の選任、本人への通知 2. 選挙立会人届出期限 3. 選挙立会人のくじ、選任、本人及び選挙長への通知 4. 補充立候補(推薦)届出期限	法38①、令27 法62①、76 法62②④⑧、76 令70の2① 法86の4⑤
5	2	4. 19(金)	1. 投・開票所資材搬入 2. 選挙公報配布期限	法170①、市公条5
6	1	4. 20(土)	1. 期日前投票・不在者投票最終日 2. 投票記載所の氏名等掲示等準備完了 3. 投票所設営完了 4. 啓発(棄権防止)	法48の2、49、令56① 令57①、58① 法175①、都規72 法39、市規9 法6
7	0	4. 21(日)	1. 投票 (1) 投票事務 (2) 選挙人名簿抹消・補正登録、同告示 (3) 投票速報 (4) 不在者投票の送致 (5) 期日前投票の送致(選管委員長 → 選挙長)	法26、28 市規23 令60 法48の2、法55

告示後	期日前	月日(曜日)	市議会議員選挙関係事項	根拠法令
7	0	4. 21(日)	2. 啓発(棄権防止) 3. 選挙会 (1) 選挙会場設営完了 (2) 投票箱等の送致、受領 (3) 開票事務 (4) 開票速報 (5) 開票結果報告(開票録の写し送付) (6) 選挙会	法6  法55、市規33 法79①、法80 法66③、市規35 令74 法79①
8	後1	4. 22(月)	1. 当選人の告知、当選人の告示 2. 当選証書の付与 3. 選挙結果及び当選等に関する報告(都選管及び他) 4. 投・開票所資材等撤収	法101の3② 法105① 法108、都規22
21	後14	5. 5(日)	1. 選挙の効力に関する異議申出期限 (選挙期日後14日以内)	法202①
22	後15	5. 6(月)	1. 当選の効力に関する異議申出期限 (当選人の告示の日後14日以内) 2. 選挙運動費用収支報告書提出期限 (選挙期日後15日以内) 3. 公費負担の請求期限	法206① 法189①

－ 凡 例 －

法	公職選挙法
令	公職選挙法施行令
特例法	地方公共団体の議会の議員及び長の選挙期日等の臨時特例に関する法律
特例政令	地方公共団体の議会の議員及び長の選挙期日等の臨時特例に関する法律施行令
都規	東京都選挙執行規程
市規	狛江市選挙執行規程
市条	狛江市選挙ポスター掲示場設置条例
市公条	狛江市選挙公報の発行に関する条例
市公規	狛江市選挙公報発行規程
地自法	地方自治法
地自令	地方自治法施行令

(イ) 事務日程表(参議院議員選挙)

公示後	期日前	月日(曜日)	事 項	根 拠 法 令
			1. 任期満了(7月28日) 2. 選挙執行計画の策定、事務分担の決定 3. 啓発宣伝計画の決定、実施 4. 投・開票管理者及び同職務代理者の内定 5. 期日前投票所の投票管理者及び同職務代理者の内定 6. 投票立会人・期日前投票立会人の内定 7. 選挙人名簿抄本作成・整理 8. 入場整理券委託(作成・封入・封緘)及び配送計画 9. 臨時職員採用計画・内定 10. 投票・開票事務従事者の協議・委嘱 11. 投票・期日前投票・開票事務要領の検討・作成 12. 投票箱・記載台等の整備、配送計画 13. パソコン・交付機・計数機等 選挙機器の点検 14. 投開票施設・庁用車等の借用計画、依頼 連絡用携帯電話の設置計画・依頼 15. ポスター掲示場 (1) 調製及び設置 (2) 設置場所の告示 (3) 設置一覧・案内図の作成 16. 個人演説会 (1) 会場使用予定表の徴収、使用予定一覧等作成 (2) 会場の設備に関する定の公表 (3) 費用額の承認・協議及び公表 (4) 指定施設の都選管への報告 17. 郵便投票関係準備 18. 指定病院等説明会の準備 19. 郵便事業株式会社と入場整理券持込等打ち合せ	法6 法37、61、令24、67 法48の2②、37 令24 法38、48の2② 法19、22 令31① 地自法180の3、市規4 令32、33、市規9 法144の2① 都規36、38 法144の2④ 令111の2 法161③、規47 令118、市規54 令119② 令121、市規53 法161③、都規47



公示後	期日前	月日(曜日)	事 項	根 拠 法 令
前 1	18	7.3(水)	1. 選挙人名簿選挙時登録(登録基準日)、都へ報 2. 同抹消告示 3. 不在者投票郵送開始	法22③ 法28
0	17	7.4(木)	1. 開票管理者・同職務代理者の選任告示 2. 開票立会人届受付開始 3. 開票立会人のくじを行う場所、日時の告示  4. 選挙事務所設置(異動)届受付開始 5. 個人演説会(公営施設使用)開催申出受付開始 6. ポスター掲示場設置場所告示・報告 7. ポスター掲示場供用開始 8. 投票記載場所の候補者氏名等掲示順序のくじ(午後5時30分) 同印刷開始 9. 期日前投票所、不在者投票所における投票記載所の氏名等掲示の掲出及び準備完了 10. 期日前投票所の設営完了	法61、令67、68 法62、令69 法62⑥  法130、令108 法163、令112① 都規48 法144の2④ 法144の2、都規38② 法175③、市規64① 法175②
1	16	7.5(金)	1. 期日前投票開始 2. 不在者投票開始 3. 在外選挙人の期日前投票、不在者投票開始	法48の2 法49、令第5章 法49の2② 令65の13、14
2	15	7.6(土)	1. 個人演説会(公営施設使用)開始	法161、163
6	11	7.10(水)	1. 選挙公報配布開始	法170①
12	5	7.16(火)	1. 投票所の告示期限(5日前)	法41①
13	4	7.17(水)	1. 郵便による不在者投票の投票用紙等請求期限 2. 在外投票の郵便等投票用紙等請求期限	法49② 令59の4① 令65の11
14	3	7.18(木)	1. 投票立会人の選任、本人への通知期限 2. 開票立会人届出期限 3. 開票立会人選任のくじ(午後5時経過後)、3人に満たない場合の補充選任、本人及び開票管理者への通知 4. 街頭啓発日	法38① 令27 法62①、76 法62②、④、⑧ 令70の2



公示後	期日前	月日(曜日)	事 項	根 拠 法 令
15	2	7.19(金)	1. 投・開票所資材搬入 2. 選挙公報配布期限	法170①
16	1	7.20(土)	1. 期日前投票・不在者投票最終日 2. 投票所設営完了 3. 投票記載所の氏名等掲示等準備完了 4. 啓発(棄権防止)	法48の2、49 令56① 令57①、58① 法39 市規9 法175① 都規72 法6
17	0	7.21(日)	1. 投票 (1) 投票事務 (2) 選挙人名簿抹消・補正登録、同告示 (3) 投票速報 (4) 不在者投票の送致 (5) 期日前投票の送致(選管委員長→開票管理者) 2. 啓発(棄権防止) 3. 開票 (1) 開票所設営完了 (2) 投票箱等の送致、受領 (3) 開票事務 (4) 開票速報 (5) 開票結果報告(開票録の写し送付)	法26、28 市規23 令60 法48の2、55 法6 法55 市規33 法79①、80 法66③、市規35 令74
18	後1	7.22(月)	1. 開票結果報告(開票録の添付) 2. 投・開票所資材等撤収	法66③、令74

－ 凡 例 －

法 公職選挙法  
 令 公職選挙法施行令  
 都規 東京都選挙執行規程  
 市規 狛江市選挙執行規程  
 地自法 地方自治法

## (2) 投票所一覧

投票所名	建物名称	所在地
第1投票所	狛江市民センター	狛江市和泉本町 1-1-5
第2投票所	緑野小学校	狛江市和泉本町 4-3-1
第3投票所	狛江第三小学校	狛江市猪方 1-11-1
第4投票所	多摩川保育園	狛江市西和泉 1-5-1
第5投票所	狛江第五小学校	狛江市東野川 1-35-13
第6投票所	駒井学童保育所	狛江市駒井町 1-21-6
第7投票所	野川地域センター	狛江市西野川 1-6-9
第8投票所	和泉小学校	狛江市中和泉 3-33-1
第9投票所	上和泉地域センター	狛江市和泉本町 4-7-51
第10投票所	岩戸児童センター	狛江市岩戸南 3-15-1
第11投票所	狛江第一中学校	狛江市和泉本町 2-15-1
第12投票所	南部地域センター	狛江市猪方 4-11-1
第13投票所	狛江第三中学校	狛江市元和泉 1-23-1
第14投票所	市民活動支援センター	狛江市和泉本町 1-2-34

### (3) 投票区域

投票区名	投票区域
第1投票区	和泉本町一丁目1番～9番、一丁目35番～37番 中和泉一丁目の全域 元和泉一丁目1番～5番 東和泉一丁目6番～28番
第2投票区	和泉本町三丁目の全域、四丁目1番～6番 中和泉二丁目の全域、五丁目1番～21番
第3投票区	東和泉二丁目1番～13番 猪方一丁目の全域、二丁目1番～18番 駒井町一丁目1番～7番 岩戸南一丁目1番～22番、二丁目16番～27番
第4投票区	中和泉五丁目22番～43番、 西和泉一丁目・二丁目の全域
第5投票区	東野川一丁目・二丁目・三丁目・四丁目の全域
第6投票区	駒井町一丁目8番～41番、二丁目5番～36番・三丁目の全域 岩戸南四丁目18番～32番
第7投票区	西野川一丁目・二丁目・三丁目・四丁目の全域
第8投票区	中和泉三丁目・四丁目の全域 元和泉二丁目27番～38番、三丁目13番～15番
第9投票区	和泉本町四丁目7番～11番
第10投票区	岩戸南二丁目1番～15番、三丁目1番～27番、四丁目1番～17番 駒井町二丁目1番～4番
第11投票区	和泉本町一丁目10番～34番、二丁目の全域 岩戸北一丁目・二丁目の全域
第12投票区	猪方二丁目19番～26番、三丁目・四丁目の全域
第13投票区	元和泉一丁目6番～24番、二丁目1番～26番、三丁目1番～12番 東和泉一丁目29番～36番、二丁目14番～20番、三丁目・四丁目の全域
第14投票区	東和泉一丁目1番～5番 岩戸北三丁目・四丁目の全域

※平成26年4月17日以降



## Ⅱ 狛江市議会議員選挙

選挙執行事由	任期満了による（4月30日）
告示日	平成31年4月14日（日）
投票日	平成31年4月21日（日）
開票日	平成31年4月21日（日）



## 1. 投票

### (1) 選挙人名簿登録資格

基準日	平成31年4月13日(ただし、年齢については平成31年4月21日)
年齢要件	平成13年4月22日以前に生まれていること
住所要件	平成31年1月13日以前から引き続き市内に住所を有し、かつ住民基本台帳に記載されていること。
登録日	平成31年4月13日

### (2) 投票区別選挙人名簿登録者数(登録基準日・平成31年4月13日現在)

投票区名	投票所建物名称	男	女	計
第1投票区	狛江市民センター	3,071	3,617	6,688
第2投票区	緑野小学校	2,844	2,927	5,771
第3投票区	狛江第三小学校	2,472	2,535	5,007
第4投票区	多摩川保育園	1,701	1,765	3,466
第5投票区	狛江第五小学校	3,268	3,412	6,680
第6投票区	駒井学童保育所	2,123	2,137	4,260
第7投票区	野川地域センター	2,912	3,132	6,044
第8投票区	和泉小学校	1,948	2,076	4,024
第9投票区	上和泉地域センター	1,259	1,679	2,938
第10投票区	岩戸児童センター	2,219	2,391	4,610
第11投票区	狛江第一中学校	2,863	3,207	6,070
第12投票区	南部地域センター	1,876	1,893	3,769
第13投票区	狛江第三中学校	2,837	3,152	5,989
第14投票区	市民活動支援センター	2,154	2,458	4,612
合計		33,547	36,381	69,928

## (3) 当日有権者数及び時間別投票状況

投票区	投票所名	性別	当日有権者数	9 時		12 時	
				投票者数	投票率(%)	投票者数	投票率(%)
1	狛江市民センター	男	3,004	70	2.33	370	12.32
		女	3,536	50	1.41	370	10.46
		計	6,540	120	1.83	740	11.31
2	緑野小学校	男	2,789	80	2.87	360	12.91
		女	2,878	50	1.74	330	11.47
		計	5,667	130	2.29	690	12.18
3	狛江第三小学校	男	2,417	100	4.14	410	16.96
		女	2,479	50	2.02	360	14.52
		計	4,896	150	3.06	770	15.73
4	多摩川保育園	男	1,673	90	5.38	300	17.93
		女	1,731	50	2.89	260	15.02
		計	3,404	140	4.11	560	16.45
5	狛江第五小学校	男	3,221	100	3.10	520	16.14
		女	3,337	70	2.10	500	14.98
		計	6,558	170	2.59	1,020	15.55
6	駒井学童保育所	男	2,087	80	3.83	360	17.25
		女	2,104	70	3.33	360	17.11
		計	4,191	150	3.58	720	17.18
7	野川地域センター	男	2,841	100	3.52	440	15.49
		女	3,072	70	2.28	420	13.67
		計	5,913	170	2.88	860	14.54
8	和泉小学校	男	1,893	70	3.70	300	15.85
		女	2,009	30	1.49	250	12.44
		計	3,902	100	2.56	550	14.10
9	上和泉地域センター	男	1,237	90	7.28	260	21.02
		女	1,662	70	4.21	310	18.65
		計	2,899	160	5.52	570	19.66
10	岩戸児童センター	男	2,166	80	3.69	360	16.62
		女	2,346	60	2.56	360	15.35
		計	4,512	140	3.10	720	15.96
11	狛江第一中学校	男	2,799	70	2.50	350	12.50
		女	3,136	50	1.59	330	10.52
		計	5,935	120	2.02	680	11.46
12	南部地域センター	男	1,830	80	4.37	340	18.58
		女	1,857	60	3.23	300	16.16
		計	3,687	140	3.80	640	17.36
13	狛江第三中学校	男	2,743	90	3.28	400	14.58
		女	3,057	70	2.29	370	12.10
		計	5,800	160	2.76	770	13.28
14	市民活動支援センター	男	2,073	40	1.93	250	12.06
		女	2,363	30	1.27	260	11.00
		計	4,436	70	1.58	510	11.50
合計		男	32,773	1,140	3.48	5,020	15.32
		女	35,567	780	2.19	4,780	13.44
		計	68,340	1,920	2.81	9,800	14.34



15 時		18 時		20 時			棄 権	
投票者数	投票率(%)	投票者数	投票率(%)	投票者数	[期日前投票 不在者投票]	投票率(%)	棄権者数	棄権率(%)
700	23.30	970	32.29	1,669	( 529)	55.56	1,335	44.44
720	20.36	1,090	30.83	1,942	( 667)	54.92	1,594	45.08
1,420	21.71	2,060	31.50	3,611	(1,196)	55.21	2,929	44.79
580	20.80	790	28.33	1,260	( 340)	45.18	1,529	54.82
570	19.81	810	28.14	1,403	( 452)	48.75	1,475	51.25
1,150	20.29	1,600	28.23	2,663	( 792)	46.99	3,004	53.01
610	25.24	780	32.27	1,179	( 260)	48.78	1,238	51.22
560	22.59	800	32.27	1,244	( 314)	50.18	1,235	49.82
1,170	23.90	1,580	32.27	2,423	( 574)	49.49	2,473	50.51
440	26.30	550	32.88	804	( 181)	48.06	869	51.94
410	23.69	550	31.77	881	( 245)	50.90	850	49.10
850	24.97	1,100	32.31	1,685	( 426)	49.50	1,719	50.50
780	24.22	1,030	31.98	1,567	( 343)	48.65	1,654	51.35
760	22.77	1,040	31.17	1,689	( 482)	50.61	1,648	49.39
1,540	23.48	2,070	31.56	3,256	( 825)	49.65	3,302	50.35
520	24.92	710	34.02	1,031	( 202)	49.40	1,056	50.60
530	25.19	740	35.17	1,138	( 263)	54.09	966	45.91
1,050	25.05	1,450	34.60	2,169	( 465)	51.75	2,022	48.25
630	22.18	860	30.27	1,293	( 292)	45.51	1,548	54.49
660	21.48	920	29.95	1,421	( 357)	46.26	1,651	53.74
1,290	21.82	1,780	30.10	2,714	( 649)	45.90	3,199	54.10
440	23.24	590	31.17	911	( 208)	48.12	982	51.88
390	19.41	570	28.37	980	( 295)	48.78	1,029	51.22
830	21.27	1,160	29.73	1,891	( 503)	48.46	2,011	51.54
380	30.72	470	38.00	681	( 168)	55.05	556	44.95
480	28.88	610	36.70	968	( 300)	58.24	694	41.76
860	29.67	1,080	37.25	1,649	( 468)	56.88	1,250	43.12
560	25.85	760	35.09	1,060	( 177)	48.94	1,106	51.06
550	23.44	800	34.10	1,165	( 219)	49.66	1,181	50.34
1,110	24.60	1,560	34.57	2,225	( 396)	49.31	2,287	50.69
580	20.72	810	28.94	1,356	( 407)	48.45	1,443	51.55
560	17.86	800	25.51	1,483	( 544)	47.29	1,653	52.71
1,140	19.21	1,610	27.13	2,839	( 951)	47.83	3,096	52.17
510	27.87	650	35.52	939	( 171)	51.31	891	48.69
490	26.39	670	36.08	970	( 195)	52.23	887	47.77
1,000	27.12	1,320	35.80	1,909	( 366)	51.78	1,778	48.22
630	22.97	860	31.35	1,308	( 317)	47.69	1,435	52.31
630	20.61	890	29.11	1,434	( 396)	46.91	1,623	53.09
1,260	21.72	1,750	30.17	2,742	( 713)	47.28	3,058	52.72
430	20.74	570	27.50	966	( 281)	46.60	1,107	53.40
430	18.20	600	25.39	1,053	( 334)	44.56	1,310	55.44
860	19.39	1,170	26.38	2,019	( 615)	45.51	2,417	54.49
7,790	23.77	10,400	31.73	16,024	(3,876)	48.89	16,749	51.11
7,740	21.76	10,890	30.62	17,771	(5,063)	49.96	17,796	50.04
15,530	22.72	21,290	31.15	33,795	( 8,939)	49.45	34,545	50.55

## (4) 投票管理者・同職務代理者及び投票立会人

投票区	投票管理者 氏名	同職務代理者 氏名	投票立会人氏名		
1	大久保 重信	徳 田 宏 文	五十嵐 八重子	大矢 美枝子	杉浦 ケイ子
2	栗山 光行	吉 田 恵 美	荒山 三千雄	駒 形 容 子	岸 幸
3	浅沼 史郎	松 井 崇	猪狩 敬子	八 卷 直 美	今井 明浩
4	植草 清美	高 橋 朋 子	室岡 陽子	高津 治代	丹野 征勝
5	川合 章雄	池 田 紀美子	楫取 静子	清水 美知子	大門ミサ子
6	間 鍋 實	立 道 雅 央	牧野 登紀子	横 塚 寛	中 島 広 美
7	秋元 勇雄	布 施 由 子	遠藤 ひろみ	濱 田 信 子	古川 弥生
8	松 本 均	川 口 香織里	藤 温 子	三 宅 啓 子	林 治 男
9	村上 宣子	布 施 治 郎	鈴木 いつ子	島 津 義 彦	金久保 慶子
10	山口 仁志	渡 邊 耕 介	秋元 恵子	藤 野 由 美	中 嶋 薫
11	長谷川 まゆみ	平 林 哲 郎	三角 佐智子	内 海 貴 美	尾関 以寿美
12	石川 光彦	石 井 陽 也	合原 勝江	橋 田 伸 子	羽 田 野 栄 子
13	田中 光雄	田部井 則人	松本 直美	佐々木喜代子	今井 直子
14	曾我 久夫	小 川 みゆき	本間 博見	服 部 由 夏	三角 佳千代

## (5) 点字投票

総 数	有 効	無 効
5	5	0

## (6) 代理投票

総 数	内 訳			
	投票日当日投票所における代理投票	期日前投票所における代理投票	選挙人の属する区市町村選挙管理委員会に対してなした不在者投票の代理投票	指定病院等における不在者投票の代理投票
51	16	35	0	0

## (7) 仮投票

総 数	受理・不受理による内訳	
	受理したもの	受理しなかったもの
0		

## (8) 郵便投票証明書の発行件数

証明書発行件数	24(1)
---------	-------

※( )内は代理記載用郵便投票証明書の数 内数

## (9) 不在者投票・期日前投票

(ア) 投票用紙の請求・交付及び投票

事由別	投票用紙の請求			交 付			投 票			計 A+B
	直接	郵便	計	直接	郵便	計	投票したものの A	指定区市町村で 交付を受けた船 員がしたもの B	投票し なかつ たもの	
法第49条 第1項該当者	0	85	85	0	85	85	71	0	14	71
法第49条 第2項該当者	0	19	19		19	19	17		2	17
計	0	104	104	0	104	104	88	0	16	88

## (イ)投票管理者別不在者投票の内訳

投票管理者別	投票した者
選挙人の属する区市町村の選管委員長に対してなしたもの	0
業務地旅行地又は居住地等の区市町村の選管委員長に対してなしたもの	8
船長に対してなしたもの	0
病院院長、老人ホームの長又は国立保養所の長に対してなしたもの	63
身体障害者更生援護施設、保護施設又は労災リハビリテーション作業所の長に対してなしたもの	0
監獄の長、代用監獄の管理者に対してなしたもの	0
少年院の長又は婦人補導院の長に対してなしたもの	0
郵便による不在者投票をなしたもの	17
合 計	88

## (ウ)事由別不在者投票の内訳

事 由 別	投票した者
法第49条第1項第1号該当者(職務等に從事中)	5
法第49条第1項第2号該当者(用務で旅行中)	3
法第49条第1項第3号該当者(病気等・出産)	63
法第49条第1項第4号該当者(交通至難の地域に滞在)	0
法第49条第1項第5号該当者(転出したため)	0
法第49条第1項第6号該当者(災害・到達困難等)	0
(第1項該当者 計)	71
法第49条第2項該当者(郵便投票)	17
法第49条第3項該当者(郵便投票の代理投票)	0
法第49条第4項該当者(船員)	0
合 計	88

## (エ)事由別期日前投票の内訳

事 由 別	投票した者
法第49条第1項第1号該当者(職務等に從事中)	3,241
法第49条第1項第2号該当者(用務で旅行中)	5,368
法第49条第1項第3号該当者(病気等・出産)	238
法第49条第1項第4号該当者(交通至難の地域に滞在)	0
法第49条第1項第5号該当者(転出したため)	4
法第49条第1項第6号該当者(災害・到達困難等)	0
合 計	8,851

## (オ)期日前投票日計表

月 日 (曜)	天 候	男	女	日 計	累 計
4月15日 (月)	晴れ	416	481	897	897
4月16日 (火)	晴れ	404	570	974	1,871
4月17日 (水)	曇り	513	757	1,270	3,141
4月18日 (木)	晴れ	552	783	1,335	4,476
4月19日 (金)	晴れ	638	921	1,559	6,035
4月20日 (土)	晴れ	1315	1501	2,816	8,851

## (カ)期日前投票所・投票管理者・職務代理者・投票立会人一覧

月 日 (曜)	投票管理者	職務代理者	立会人
4月15日 (月)	川 合 章 雄	石 川 光 彦	梅 澤 博 子
			糸 川 審
4月16日 (火)	長谷川 まゆみ	三 角 光 正	林 治 男
			反 後 征 子
4月17日 (水)	富 永 定 男	山 口 仁 志	前 田 幸 紀
			田 中 駿 一
4月18日 (木)	石 川 光 彦	長谷川 まゆみ	林 治 男
			梅 澤 博 子
4月19日 (金)	山 口 仁 志	富 永 定 男	藤 井 陽 子
			高 山 久 美 子
4月20日 (土)	三 角 光 正	川 合 章 雄	坂 井 卓 三
			前 田 幸 紀

## (10)投票事務従事者数

投票 管理者	投票 立会人	投 票 所			本 部			
		市職員	その他	計	市職員	選管職員	その他	計
14	42	59	29	88	27	4	2	33

## (11)投票所に使用した施設

投票所数	地方公共団体の管理する施設					その他の施設
	市役所	学校	公民館	体育館 (学校附属 以外のもの)	地域・児童 センター	
14	0	6	1	2	4	1

## 2. 開 票

### (1) 選挙会(開票)の場所・日時

会 場	期 日	開 始 時 刻	終 了 時 刻
市民総合体育館	4月21日	午後9時00分	午後11時45分

### (2) 選挙長及び同職務代理者

選 挙 長		同 職 務 代 理 者	
大久保 幸 藏	狛江市中和泉一丁目8番15号	圖 師 孝 延	狛江市中和泉二丁目20番8号

### (3) 選挙立会人

立 会 人 ( 市 議 )		届 出 候 補 者 及 び 政 党	
氏 名	住 所	党 派	氏 名
都 築 完	狛江市	自由民主党	し の 浩 司
会 田 勇	狛江市	日本共産党	宮 坂 良 子
内 田 弘 子	狛江市	無 所 属	吉 野 よ し こ
大 沼 恒 一	狛江市	公 明 党	山 田 さ ち 子
谷 田 部 馨	狛江市	自由民主党	谷 田 部 か ず ゆ き
林 健 彦	狛江市	無 所 属	平 井 里 美
清 水 宏 一	狛江市	無 所 属	小 川 か つ み
福 傳 潔	狛江市	日本共産党	田 中 と も 子

### (4) 選挙長・選挙立会人及び開票事務従事者数

選 挙 長	選 挙 立 会 人	開 票 事 務 従 事 者			
		選 管 の 書 記	市 の 職 員	そ の 他	計
1	8	4	86	32	122

### (5) 開票事務従事者の内訳

総 括 責 任 者	庶 務 係	受 付 係	広 報 係	速 報 係	記 録 係	疑 問 票 審 査 係	回 示 係	そ の 他	開 披 分 類 係	点 検 係		計 数 係		得 票 ・ 計 算 係	合 計
										第 一	第 二	第 一	第 二		
1	3	3	5	3	3	4	4	4	70	8	8	6	122		

## (6)開票結果

	投 票 数	率 (%)
投 票 総 数	33,795	100.00
有 効 投 票	33,362	98.72
無 効 投 票	433	1.28
不 足 票	0	0.00

## (7)有効投票の内訳

法第68条の2第1項以外の投票数 (A)		33,359.000	
按 分 し た 投 票 数	按分したものの総数	2.999	
	内 訳	氏名を記載したもの	0.000
		氏を記載したもの	2.999
		名を記載したもの	0.000
		その他	0.000
		小 計 (B)	2.999
	按分の際切り捨てた票数	0.001	
いずれの候補者にも属さないもの (C)		0.000	
合 計 (A) + (B) + (C)		33,361.999	

## (8)無効投票の内訳

所定の用紙を用いないもの	0
候補者でない者又は候補者となることができない者の氏名を記載したもの	20
2人以上の候補者の氏名を記載したもの	0
被選挙権のない候補者の氏名を記載したもの	0
候補者の氏名のほか、他事を記載したもの	1
候補者の氏名を自書しないもの	0
候補者の何人を記載したかを確認し難いもの	18
白紙投票	271
単に雑事を記載したもの	81
単に記号、符号を記載したもの	42
合 計	433

(9) 法定得票数・供託物没収点

法定得票数	379.1136	$\frac{\text{有効投票数}(33,362)}{22(\text{定数})} \times \frac{1}{4}$
供託物没収点	151.6454	$\frac{\text{有効投票数}(33,362)}{22(\text{定数})} \times \frac{1}{10}$

(10) 係別開始・終了時刻

開披	分類	点検	計数	疑問	票束	計算	終了
21:00	21:01	21:05	21:11	21:03	21:25	21:30	
}	}	}	}	}	}	}	
21:02	21:10	21:33	22:00	21:55	22:05	22:25	23:45

(11) 当日の天候

選挙執行日の天候	曇り
----------	----

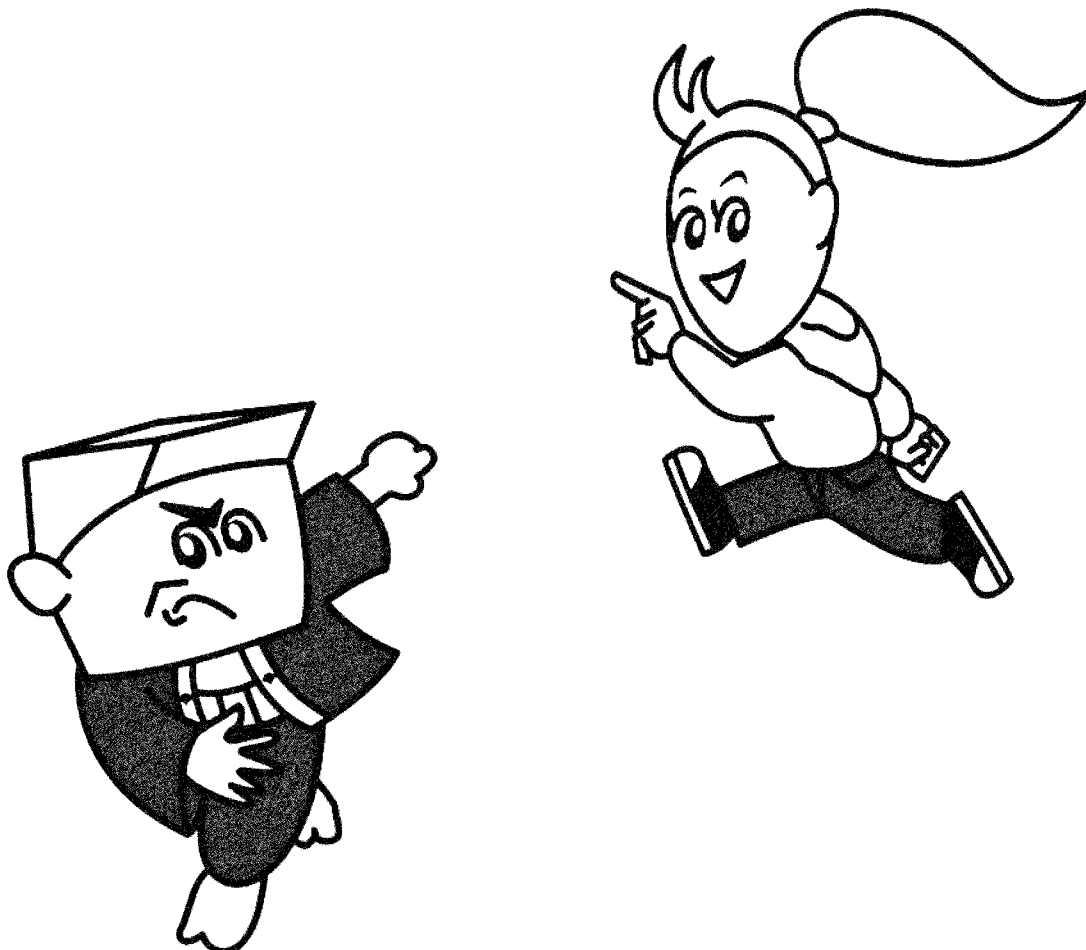



## (12)時間別開票状況

※ 小数点以下はあん分された票です。

届出 番号	候補者氏名	9時30分	10時00分	10時30分	11時00分	11時45分 確定
1	石井いさお	0	0	1,000	1,000	1,257.000
2	しの浩司	0	500	500	1,000	1,025.000
3	宮坂良子	0	0	500	1,000	1,309.000
4	高木さとこ	0	0	0	1,000	1,424.000
5	三角たけひさ	0	500	500	1,500	1,578.000
6	吉野よしこ	0	0	0	1,000	1,059.000
7	山田さち子	0	0	1,000	1,000	1,125.000
8	作山かつや	0	0	0	0	174.000
9	岡本ゆきのぶ	0	0	0	500	691.000
10	佐々木たかし	0	0	1,000	1,000	1,199.000
11	鈴木えつお	0	500	500	1,500	1,599.000
12	谷田部かずゆき	0	500	1,000	2,000	2,056.000
13	加藤功一	0	0	500	500	946.000
14	まつぎき淑子	0	0	500	1,000	1,178.000
15	西村あつ子	0	0	500	500	935.000
16	三宅まこと	0	0	1,000	2,500	2,787.000
17	正木きよし	0	0	500	500	615.000
18	雨宮のりお	0	0	0	500	627.000
19	市原広子	0	0	0	500	809.000
20	岡村しん	0	0	500	1,000	1,130.000
21	石川かずひろ	0	500	1,000	1,000	1,118.000
22	小野寺かつき	0	0	500	1,000	1,074.548
23	太田久美子	0	500	500	500	981.000
24	平井里美	0	0	500	500	911.000
25	小川かつみ	0	0	500	500	746.000
26	栗山たけし	0	0	500	1,000	1,245.000
27	田中とも子	0	0	500	1,000	1,244.000
28	辻村ともこ	0	1,000	1,500	2,000	2,329.000
29	小野寺とおる	0	0	0	0	190.451
合 計		0	4,000	15,000	27,000	33,361.999
開票率 (%)		0	11.84	44.39	79.89	100.00

## (13) 候補者別得票数

※ 小数点以下はあん分された票です。

順位	当落 の別	候補者氏名	性別	年齢	党派別	新現 元別	得票数
1	当	三宅まこと	男	54	無所属	現	2,787.000
2	当	辻村ともこ	女	46	自由民主党	現	2,329.000
3	当	谷田部かずゆき	男	56	自由民主党	現	2,056.000
4	当	鈴木えつお	女	68	日本共産党	現	1,599.000
5	当	三角たけひさ	男	57	自由民主党	現	1,578.000
6	当	高木さとこ	女	51	立憲民主党	新	1,424.000
7	当	宮坂良子	女	68	日本共産党	現	1,309.000
8	当	石井いさお	男	59	自由民主党	現	1,257.000
9	当	栗山たけし	男	58	自由民主党	現	1,245.000
10	当	田中とも子	女	61	日本共産党	現	1,244.000
11	当	佐々木たかし	男	51	公明党	現	1,199.000
12	当	まつぎき淑子	女	59	狛江・生活者ネット ワーク	新	1,178.000
13	当	岡村しん	男	41	日本共産党	現	1,130.000
14	当	山田さち子	女	53	公明党	新	1,125.000
15	当	石川かずひろ	男	55	公明党	現	1,118.000
16	当	小野寺かつき	男	54	公明党	現	1,074.548
17	当	吉野よしこ	女	57	無所属	現	1,059.000
18	当	しの浩司	男	54	自由民主党	現	1,025.000
19	当	太田久美子	女	63	無所属	現	981.000
20	当	加藤功一	男	52	立憲民主党	現	946.000
21	当	西村あつ子	女	52	日本共産党	現	935.000
22	当	平井里美	女	57	無所属	新	911.000
23	落	市原広子	女	66	社会民主党	現	809.000
24	落	小川かつみ	男	54	無所属	現	746.000
25	落	岡本ゆきのぶ	男	48	無所属	新	691.000
26	落	雨宮のりお	男	49	自由民主党	新	627.000
27	落	正木きよし	男	70	無所属	元	615.000
28	落	小野寺とおる	男	49	無所属	新	190.451
29	落	作山かつや	男	42	無所属	新	174.000

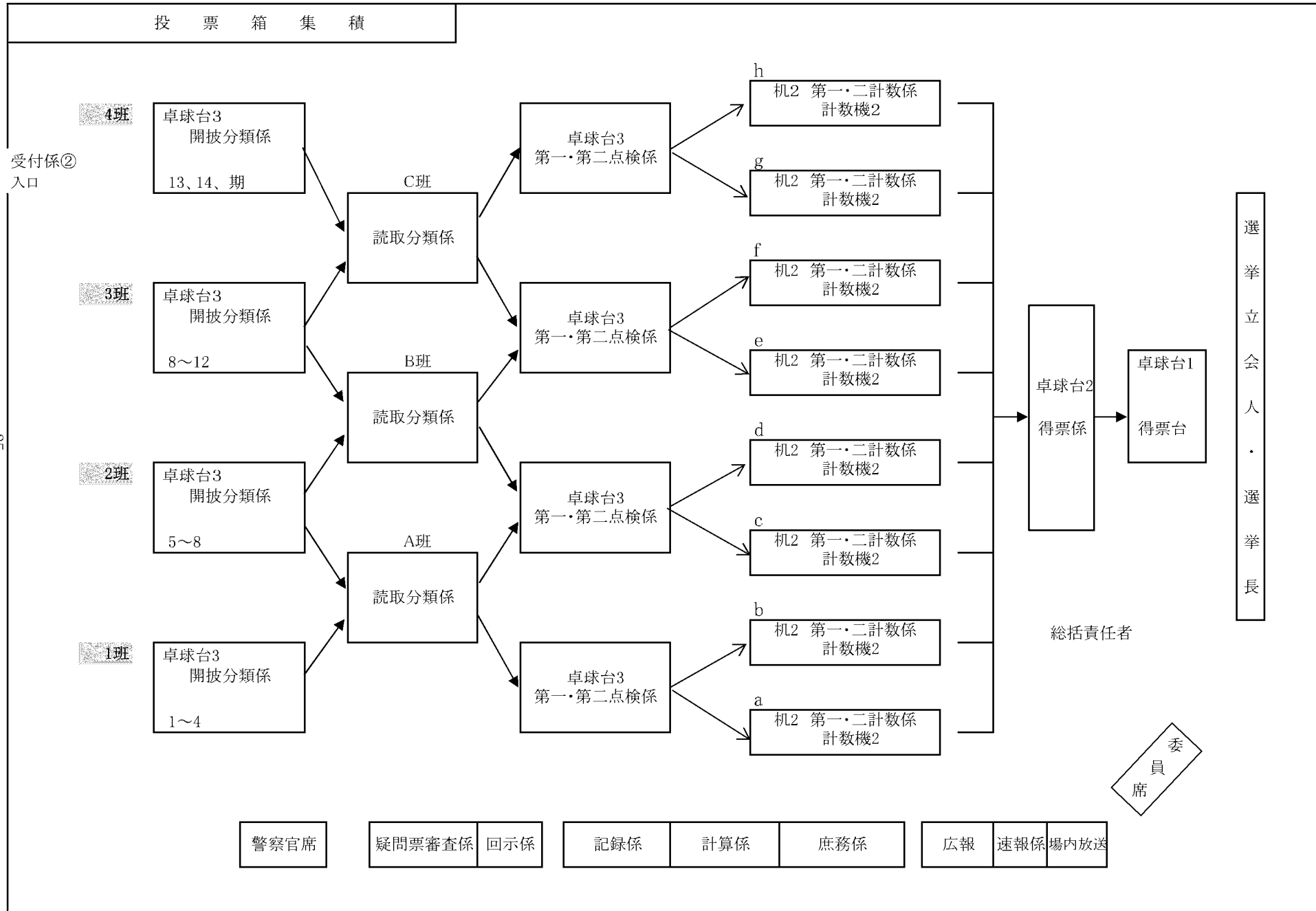

### 3. 選挙公営等

#### (1) 法定費用(選挙運動費用支出制限額)

選挙人名簿登録者数	法定費用(円)
69,928	3,792,500

算定式

$$\frac{\text{選挙人名簿登録者数}}{22(\text{議員定数})} \times 501\text{円} + 220\text{万円}$$

#### (2) 個人演説会

	総数	学校	公民館	公会堂	その他
会場数	16	10	2	0	4
使用数	0	0	0	0	0

#### (3) 選挙公報配布方法

配布方法	配布部数	配付委託先
全戸配付	41,996	狛江市シルバー人材センター
	1,390	狛江市シルバー人材センター(多摩川住宅)
	1,800	団地自治会(都営狛江団地)
	59	郵送分

#### (4) 選挙公報補完場所

施設名		
狛江市役所	野川地域センター	あいとぴあセンター
狛江市民センター	上和泉地域センター	小田急線狛江駅
西河原公民館	岩戸地域センター	小田急線和泉多摩川駅
ビン・缶リサイクルセンター	南部地域センター	小田急線喜多見駅

## (5) 公営ポスター掲示場設置場所

設置総数104箇所

投票区 掲示場 番号	所在地	設置場所
1-1	和泉本町 1-1-5	市役所正門左側植込
2	元和泉 1-3	メビウス∞えきまえ広場柵
3	和泉本町 1-1-5	市役所裏門左側植込
4	中和泉 1-5	品川通り飯田宅前畑脇
5	中和泉 1-18-18	松原児童遊園北側フェンス際
6	和泉本町 1-7	ザ・パークハウス狛江前畑脇
7	東和泉 1-7	どんぐり児童遊フェンス際
8	東和泉 1-20	狛江駅南口ロータリーバス停前植込
2-1	和泉本町 4-3-1	市立緑野小学校正門左側フェンス際
2	和泉本町 3-25-1	市民総合体育館入口左側植込
3	和泉本町 3-17	佐々木宅塀際
4	和泉本町 3-22-11	松本宅ブロック塀際
5	中和泉 2-22-21	東洋化学工業南側塀際(大久保宅前)
6	中和泉 2-18	ナゴヤ建設作業所北側畑脇
7	中和泉 5-17	小田急バス車庫裏畑脇
8	中和泉 5-12	名古屋商店駐車場フェンス右側際
3-1	猪方 1-11-1	市立第三小学校西門左側フェンス際
2	猪方 1-11-1	市立第三小学校南門左側フェンス際
3	猪方 2-8	菅原神社左側畑フェンス際
4	岩戸南 1-13-6	岩戸川緑地公園植込(柳田宅前)
5	岩戸南 2-16	小川製作所前駐車場フェンス際
6	猪方 1-7-18	小川宅ブロック塀際
7	岩戸南 1-3	岩戸第2児童遊園フェンス際
4-1	西和泉 1-16-1	西和泉体育施設西門ブロック塀際
2	西和泉 2-1	多摩川住宅ニの1号棟北側植込
3	中和泉 5-23	狛江ショッピングセンター入口脇 根川フェンス際
4	中和泉 5-29	小田急バス営業所向い なかいずみ農園

投票区 掲示場 番号	所在地	設置場所
5	西和泉 1-16-1	西和泉体育施設東門左側植込(体育館寄り)
6	西和泉 1-15	西和泉バス停脇
7	西和泉 2-15	多摩川住宅ニ棟駐車場植込(根川地区センター向側)
5-1	東野川 1-35-13	市立第五小学校正門右側生垣
2	東野川 2-10	小足立児童グラウンド南側フェンス際
3	東野川 2-19	ツグミ児童遊園フェンス際
4	東野川 2-17	都営東野川二丁目住宅1号棟東側植込
5	東野川 3-16	みつおさ児童公園南側フェンス際
6	東野川 1-33-10	覚東通り高木宅右側ブロック塀際
7	東野川 3-14	東野川市民テニスコート駐車場右側フェンス際
8	東野川 1-32-2	三島保育園駐輪場脇フェンス際
6-1	駒井町 1-21-1	市立第六小学校正門右側フェンス際
2	駒井町 1-12	駒井・上中中ひだまり公園フェンス際
3	岩戸南 4-18-1	みずほ幼稚園グラウンドフェンス際
4	駒井町 2-32	駒井バス停左側畑脇
5	駒井町 1-21-1	市立第六小学校東門左側フェンス際
6	駒井町 3-18-2	高橋宅ブロック塀 際(バス停向側)
7	駒井町 3-9	駒井西バス停左側駐車場フェンス際
7-1	西野川 1-6-9	野川地域センター北側フェンス際
2	西野川 4-14-1	小足立のびのび公園脇
3	西野川 3-5	グリーンリバー美野和向側畑フェンス際(八幡通り)
4	西野川 4-4	松浦歯科医院前生垣際
5	西野川 2-33	ヴィラ・マーサ I 前つつじ植込
6	西野川 1-25-56	神代団地56号棟西側生垣際
7	西野川 1-1	にしのがわ第一市民農園脇空地
8	西野川 4-38-7	本村児童遊園フェンス際
8-1	中和泉 3-33-1	市立和泉小学校東門右側フェンス際
2	中和泉 3-34-2	小町氏宅西側ブロック塀際

投票区 掲示場 番号	所在地	設置場所
3	中和泉 4-3-32	東芝狛江家族アパート駐車場植込
4	中和泉 3-13-5	エトワール狛江北側フェンス際
5	中和泉 3-2	白井造園敷地(シャトレヌⅡ前)
6	元和泉 2-15-4	田中橋児童遊園植込(バス停脇)
7	中和泉 3-21	中和泉樹林地フェンス際
9-1	和泉本町 4-7-51	上和泉地域センター駐車場左側植込
2	和泉本町 4-7	都営住宅18号棟北側生垣(一中通り)
3	和泉本町 4-7	都営住宅23号棟南側生垣
4	和泉本町 4-7	都営住宅34号棟西側植込
5	和泉本町 4-7	都営住宅25号棟西側植込
6	和泉本町 4-7	小田急狛江営業所バス停脇
7	和泉本町 4-7	都営住宅9号棟西側植込
10-1	岩戸南 3-15-1	岩戸児童センター入口左側フェンス際
2	岩戸南 3-1	ソレイユイワキフェンス際
3	岩戸南 3-3-17	第二こがね荘前ブロック塀際
4	岩戸南 3-7-13	秋元宅ブロック塀際(須田宅前)
5	岩戸南 3-11-9	ひかり作業所右側フェンス際
6	岩戸南 3-7-5	はなみずき児童遊園フェンス際
7	岩戸南 4-7	岩戸川緑地公園植込(須原宅北側)
11-1	和泉本町 2-15-1	市立第一中学校南門左側フェンス際
2	和泉本町 2-15	市民グラウンド入口左側フェンス際
3	岩戸北 1-13	ヴェルディア狛江北側フェンス際
4	岩戸北 2-11	電力中央研究所デュオ狛江北・南館前
5	岩戸北 2-11	一中通り電力中央研究所脇
6	岩戸北 1-6	美可荘前畑際
7	和泉本町 1-30-5	大久保宅南側ブロック塀際(狛江通り)
8	和泉本町 1-14	東電狛江変電所北西側畑脇
12-1	猪方 4-11-1	南部地域センター右側植込

投票区 掲示場 番号	所在地	設置場所
2	猪方 3-3-8	市川宅西側歩道
3	猪方 3-25-19	手塚宅ブロック塀際
4	猪方 3-14	柏原宅前畑脇
5	猪方 3-11	猪方中通り入口バス停付近
6	猪方 3-11	小川宅南側畑脇
7	猪方 4-9-4	三菱化学多摩寮門左側植込
13-1	元和泉 1-23-1	市立第三中学校正門左側フェンス際
2	東和泉 3-10-23	(宗)玉泉寺山門左側ブロック塀際
3	東和泉 4-2	和泉多摩川駅前芝生植込
4	元和泉 3-6-11	和泉多摩川児童公園フェンス際
5	元和泉 2-8-1	元和泉市民テニスコート南側フェンス際
6	元和泉 1-14	ジョイハイツ入口右側フェンス際
7	東和泉 1-33	世田谷通り蛇の目寿し先駐車場フェンス
8	東和泉 1-32	福祉作業所(こまえ工房)
14-1	岩戸北 4-15-7	旧慶岸寺幼稚園入口右側フェンス際
2	岩戸北 4-1-14	土屋レジデンス塀際
3	岩戸北 4-2-2	市古宅塀際(松場通り)
4	岩戸北 3-20-2	駄倉保育園西側フェンス際
5	和泉本町 1-2-34	市民活動支援センター前
6	岩戸北 4-5	岡部宅前駐車場フェンス際
7	岩戸北 4-2	グラン・ドミール入口左側フェンス際



(6) 公営ポスター掲示場の形態及び掲示順序

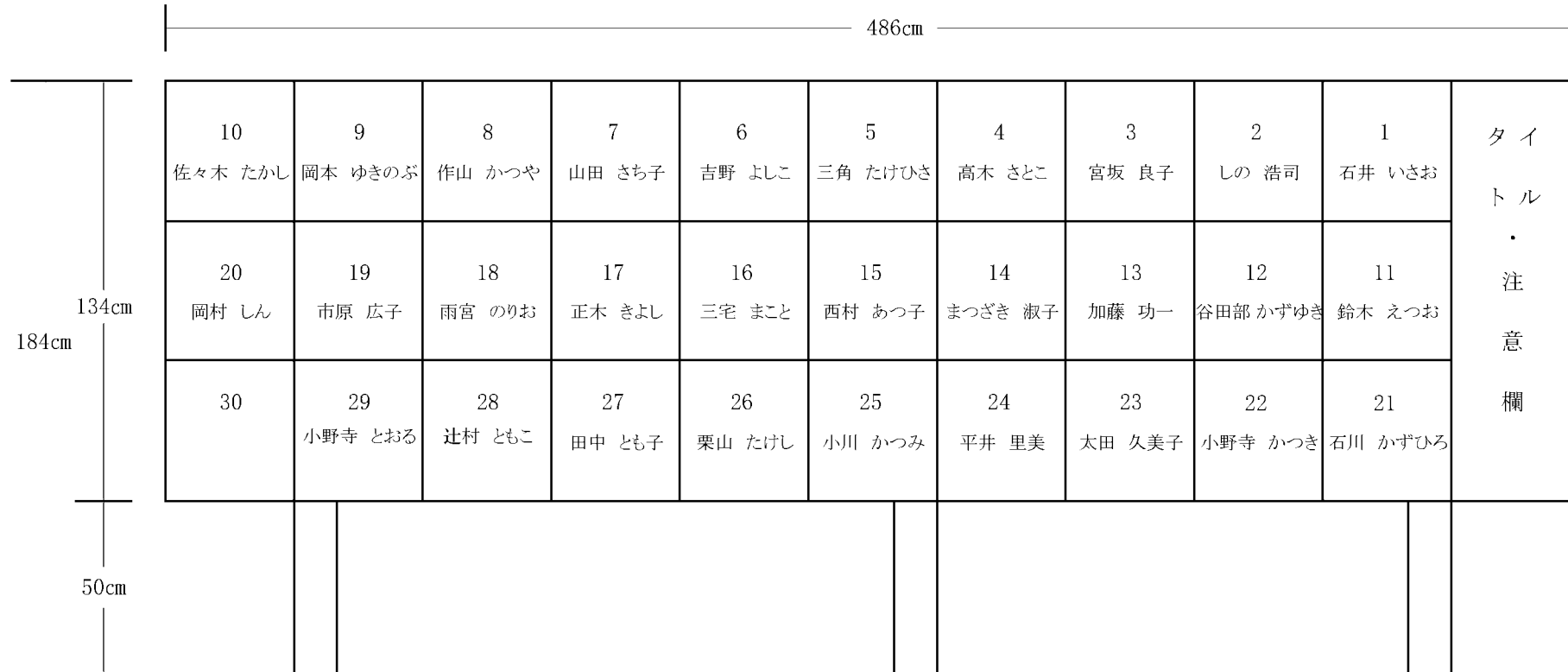

規格 30面(タイトル・注意欄を除く)  
 掲示区画 42cm×42cm  
 区画線の幅 2cm

狛江市議会議員選挙候補者氏名等揭示

狛江市選挙管理委員会

党派名	氏名	党派名	氏名
日本共産党	田中とも子	公明党	佐々木たかし
こまえ・せいかつしや 狛江・生活者 ネットワーカー	まつざき淑子	無所属	栗山たけし
無所属	正木きよし	自由民主党	三角たけひさ
公明党	小野寺かつき	社会民主党	市原広子
無所属	太田久美子	自由民主党	辻村ともこ
自由民主党	小野寺とおる	日本共産党	岡村しん
日本共産党	雨宮のりお	日本共産党	宮坂良子
公明党	山田さち子	自由民主党	石井いさお
立憲民主党	加藤功一	無所属	平井里美
無所属	作山かつや	えぬえいちけい NHKから 国民を守る党	吉野よしこ
自由民主党	谷田部かずゆき	自由民主党	岡本ゆきのぶ
無所属	小川かつみ	公明党	しの浩司
日本共産党	鈴木えつお	立憲民主党	石川かずひろ
無所属	三宅まこと		高木さとこ

(7) 候補者氏名等揭示

## (8) 選挙啓発

項 目	数 量	実 施 期 間	実 施 内 容
広 報 車	延1台	4月 20日 4月 21日	市内巡回により投票日時と棄権防止の呼びかけ
広 報 紙	新聞折込	4月 1日	市報により選挙内容のお知らせ 投票のPR
ホームページ掲載 (アクセス数)	57,405件	4月 1日～ 4月 21日	ホームページ掲載により選挙内容のお知らせ
防 災 無 線 放 送	前日3回 当日6回	4月 20日 4月 21日	防災無線で投票日時と棄権防止の呼びかけ
自 動 車 用 ポ デ ィ パ ネ ル	30枚	3月 22日～ 4月 21日	庁用車に取り付けて投票日の周知
街 頭 統 一 啓 発 ポ ケ ッ ト テ ィ ッ シ ュ マ ス ク	1,150 個 750 個	4月 15日	市内3ヵ所(狛江駅駅頭・和泉多摩川 駅駅頭・量販店舗前)
懸 垂 幕 ・ 横 断 幕	市内3ヵ所	3月 15日～ 4月 21日	市役所 市民総合体育館 狛江市民グラウンド
の ぼ り 旗	20本	4月 12日～ 4月 21日	市役所敷地内に掲出し、投票のPR
店 内 放 送	市内4ヵ所	4月 20日 4月 21日	市内の量販店で店内放送により投票 の呼びかけ
デジタルサイネージ	市役所	4月1日～ 4月19日	市役所内にて投票の呼びかけ

#### 4. 資 料

##### (1) 立候補者一覧

届出番号	ふりがな 候補者氏名	性別	年齢	党派別	新現元別	職 業	本 籍		生年月日	備 考
							現 住 所			
1	いし い 石井いさお	男	59	自由民主党	現	不動産管理 会社社長	東京都 東京都狛江市元和泉一丁目16番3号		昭和34年12月18日	「功」
2	しの こう じ しの浩司	男	54	自由民主党	現	自 営 業 (印刷業)	東京都 東京都狛江市猪方二丁目18番1号		昭和40年4月6日	「篠」
3	みや さか よし こ 宮坂良子	女	68	日本共産党	現	市議会議員	東京都 東京都狛江市中和泉五丁目26番13号		昭和25年12月28日	
4	たか ぎ 高木さとこ	女	51	立憲民主党	新		兵庫県 狛江市中和泉四丁目23番2号		昭和42年5月9日	「高木聡子」
5	み すみ 三角たけひさ	男	57	自由民主党	現	農 業	東京都 東京都狛江市岩戸北三丁目3番2号		昭和36年5月29日	「三角武久」
6	よしの 吉野よしこ	女	57	無 所 属	現	市議会議員	東京都 東京都狛江市猪方一丁目12番12号		昭和36年10月22日	「芳子」
7	やま だ 山田さち子	女	53	公 明 党	新		東京都 狛江市西野川三丁目14番5-401号		昭和41年3月10日	「幸子」
8	さく やま 作山かつや	男	42	無 所 属	新	介 護 士	福島県 狛江市和泉本町一丁目13番15-103号		昭和52年4月14日	「勝弥」
9	おかもと 岡本ゆきのぶ	男	48	N H Kから 国民を守る党	新	団 体 役 員	兵庫県 東京都狛江市東和泉一丁目21番6号		昭和45年9月15日	「介伸」
10	さ さ き 佐々木たかし	男	51	公 明 党	現	市議会議員	東京都 東京都狛江市東和泉三丁目8番3-301号		昭和42年6月24日	「貴史」
11	すずき 鈴木えつお	男	68	日本共産党	現	市議会議員	東京都 東京都狛江市駒井町三丁目18番5号		昭和25年4月23日	「悦夫」
12	や た べ 谷田部かずゆき	男	56	自由民主党	現	市議会議員	東京都 東京都狛江市東和泉一丁目6番7-501号		昭和37年12月25日	「一之」
13	か とう こう いち 加藤功一	男	52	立憲民主党	新	世田谷区長 秘書	神奈川県 狛江市東和泉一丁目2番3-101号		昭和41年7月1日	
14	まつざき よし こ まつざき淑子	女	59	狛江・生活者 ネットワーク	新	無 職	東京都 狛江市東和泉一丁目1番25号		昭和34年10月29日	「松崎」

届出 番号	ふりがな 候補者氏名	性別	年齢	党派別	新現 元別	職 業	本 籍	生 年 月 日	備 考
							現 住 所		
15	にしむら 西村あつ子	女	52	日本共産党	現	市議会議員	東京都 東京都狛江市中和泉五丁目6番15号	昭和41年6月25日	「新沼敦子」
16	みやけ 三宅まこと	男	54	無所属	現	介護ヘルパー	東京都 東京都狛江市岩戸北三丁目18番8-701号	昭和39年7月30日	「眞」
17	まさき 正木きよし	男	70	無所属	元	会社員	東京都 狛江市岩戸北四丁目10番11号	昭和23年9月17日	「清」
18	あめみや 雨宮のりお	男	49	自由民主党	現	自動車販売業	東京都 狛江市岩戸南四丁目15番12号	昭和44年5月8日	「法男」
19	いちほらひろこ 市原広子	女	66	社会民主党	現	市議会議員	東京都 東京都狛江市元和泉一丁目17番9号	昭和27年6月4日	「廣子」
20	おかむら 岡村しん	男	41	日本共産党	現	市議会議員	東京都 東京都狛江市岩戸南一丁目6番1-323号	昭和53年2月17日	「伸」
21	いしかわ 石川かずひろ	男	55	公明党	現	市議会議員	東京都 東京都狛江市中和泉一丁目27番6-301号	昭和37年9月28日	「和広」
22	おのであ 小野寺かつき	男	54	公明党	現	市議会議員	東京都 東京都狛江市中和泉二丁目24番12号	昭和39年6月3日	「克己」
23	おおたくみこ 太田久美子	女	63	無所属	現	市議会議員	東京都 東京都狛江市中和泉一丁目2番18-203号	昭和31年3月29日	
24	ひらいさとみ 平井里美	女	57	無所属	新	日本語講師	東京都 狛江市東野川三丁目15番4-906号	昭和37年3月29日	
25	おがわ 小川かつみ	男	54	無所属	現	土木建設業	東京都 東京都狛江市猪方三丁目23番6-403号	昭和40年4月5日	「克美」
26	くりやま 栗山たけし	男	58	無所属	新	自営業(建設コ ンサル業)	東京都 東京都狛江市東野川四丁目7番5号	昭和35年4月26日	「剛」
27	たなか 田中とも子	女	61	日本共産党	元	政党職員	東京都 東京都狛江市西和泉二丁目7番305号	昭和32年9月12日	「智子」
28	つじむら 辻村ともこ	女	46	自由民主党	現	会社役員	東京都 東京都狛江市岩戸南三丁目18番13号	昭和48年4月1日	「智子」
29	おのであ 小野寺とおる	男	49	無所属	新	音楽家	東京都 狛江市和泉本町一丁目1番35-203号	昭和44年4月25日	「通」

## (2)男女別投票者数・投票率の推移

執行年月日	当日有権者数			投票者数			投票率(%)		
	男	女	計	男	女	計	男	女	平均
昭和42年4月28日執行	13,800	13,657	27,457	6,991	8,113	15,104	50.66	59.41	55.01
昭和46年4月25日執行	19,316	19,139	38,455	12,387	13,692	26,079	64.13	71.54	67.82
昭和50年4月27日執行	22,257	22,028	44,285	15,372	15,894	31,266	69.07	72.15	70.60
昭和54年4月22日執行	23,114	22,720	45,834	14,054	15,830	29,884	60.80	69.67	65.20
昭和58年4月24日執行	24,339	24,008	48,347	13,896	15,951	29,847	57.09	66.44	61.73
昭和62年4月26日執行	26,678	25,935	52,613	13,597	15,469	29,066	50.97	59.65	55.24
平成3年4月21日執行	27,983	27,686	55,669	13,590	15,882	29,472	48.57	57.36	52.94
平成7年4月23日執行	28,833	28,887	57,720	13,192	15,147	28,339	45.75	52.44	49.10
平成11年4月25日執行	29,674	29,939	59,613	14,714	16,803	31,517	49.59	56.12	52.87
平成15年4月27日執行	30,521	31,121	61,642	13,824	15,664	29,488	45.29	50.33	47.84
平成19年4月22日執行	30,956	31,870	62,826	15,189	16,923	32,112	49.07	53.10	51.11
平成23年4月24日執行	30,583	32,324	62,907	14,538	15,858	30,396	47.54	49.06	48.32
平成27年4月26日執行	31,056	33,368	64,424	15,227	16,986	32,213	49.03	50.91	50.00
平成31年4月21日執行	32,773	35,567	68,340	16,024	17,771	33,795	48.89	49.96	49.45

(3) 当日有権者数・投票者数の推移

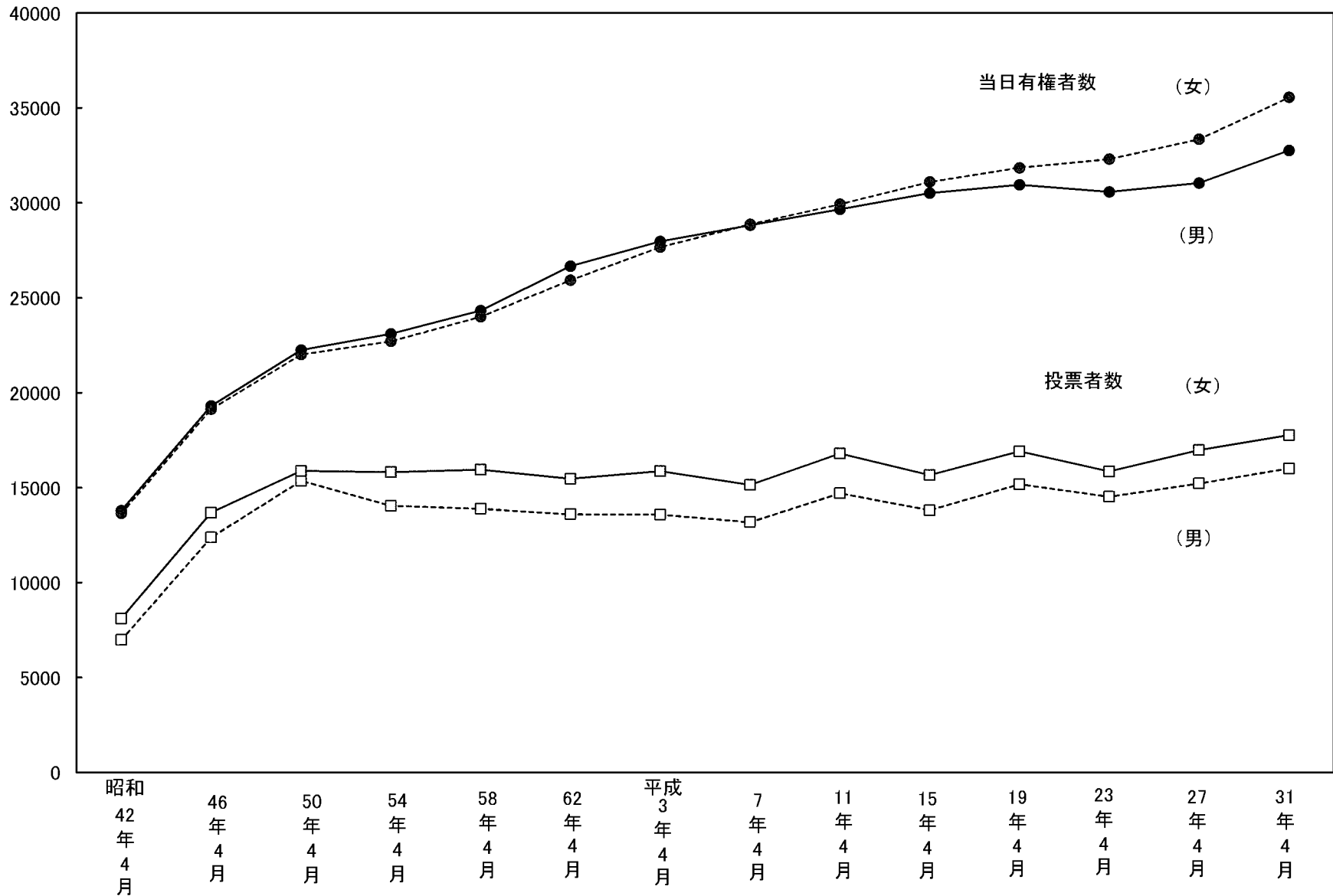

(4) 投票率の推移

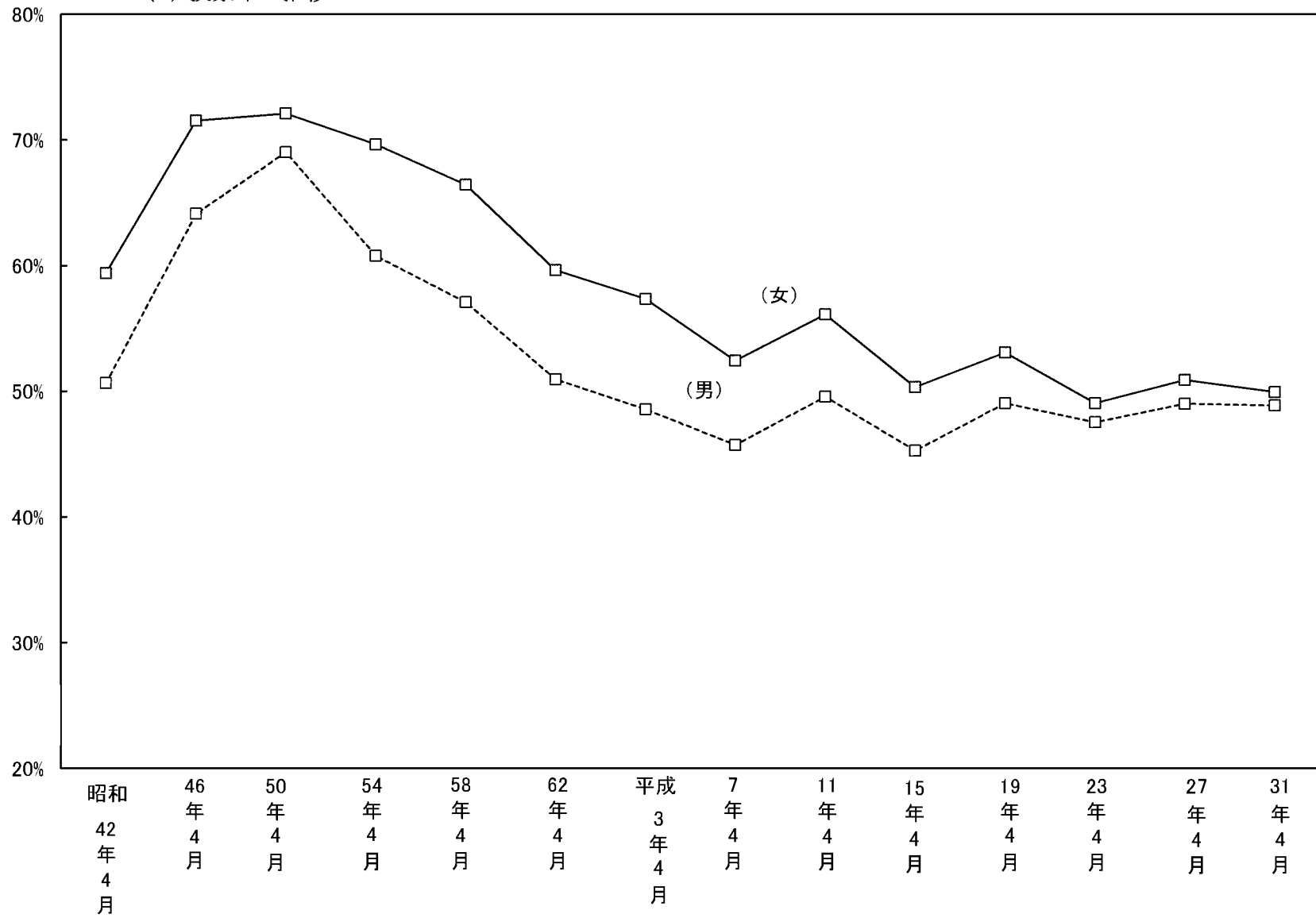



## (5)年代別投票状況(全投票区)

年代別	当日有権者数			投票者数			投票率(%)		
	男	女	計	男	女	計	男	女	平均
18歳	312	286	598	167	128	295	53.53	44.76	49.33
19歳	358	325	683	111	113	224	31.01	34.77	32.80
10歳代計	670	611	1,281	278	241	519	41.49	39.44	40.52
20歳～24歳	2,004	2,140	4,144	493	536	1,029	24.60	25.05	24.83
25歳～29歳	2,141	2,411	4,555	516	645	1,191	25.47	26.75	26.15
20歳代計	4,148	4,551	8,699	1,039	1,181	2,220	25.05	25.95	25.52
30歳～34歳	2,342	2,341	4,883	755	941	1,696	32.24	37.03	34.73
35歳～39歳	2,875	2,912	5,787	1,188	1,260	2,448	41.32	43.27	42.30
30歳代計	5,217	5,453	10,670	1,943	2,201	4,144	37.24	40.36	38.84
40歳～44歳	3,151	3,036	6,187	1,392	1,479	2,871	44.18	48.72	46.40
45歳～49歳	3,320	3,315	6,635	1,592	1,706	3,298	47.95	51.46	49.71
40歳代計	6,471	6,351	12,822	2,984	3,185	6,169	46.11	50.15	48.11
50歳～54歳	3,257	2,961	6,218	1,628	1,581	3,209	49.98	53.39	51.61
55歳～59歳	2,505	2,365	4,870	1,383	1,373	2,756	55.21	58.05	56.59
50歳代計	5,762	5,326	11,088	3,011	2,954	5,965	52.26	55.46	53.80
60歳～64歳	2,067	2,019	4,086	1,248	1,227	2,475	60.38	60.77	60.57
65歳～69歳	2,128	2,189	4,317	1,337	1,408	2,745	62.83	64.32	63.59
60歳代計	4,195	4,208	8,403	2,585	2,635	5,220	61.62	62.62	62.12
70歳以上	6,980	9,678	16,658	4,462	5,615	10,077	63.93	58.02	60.49
計	32,773	35,567	68,340	16,024	17,771	33,795	48.89	49.96	49.45

(6) 年代別投票率(全投票区)

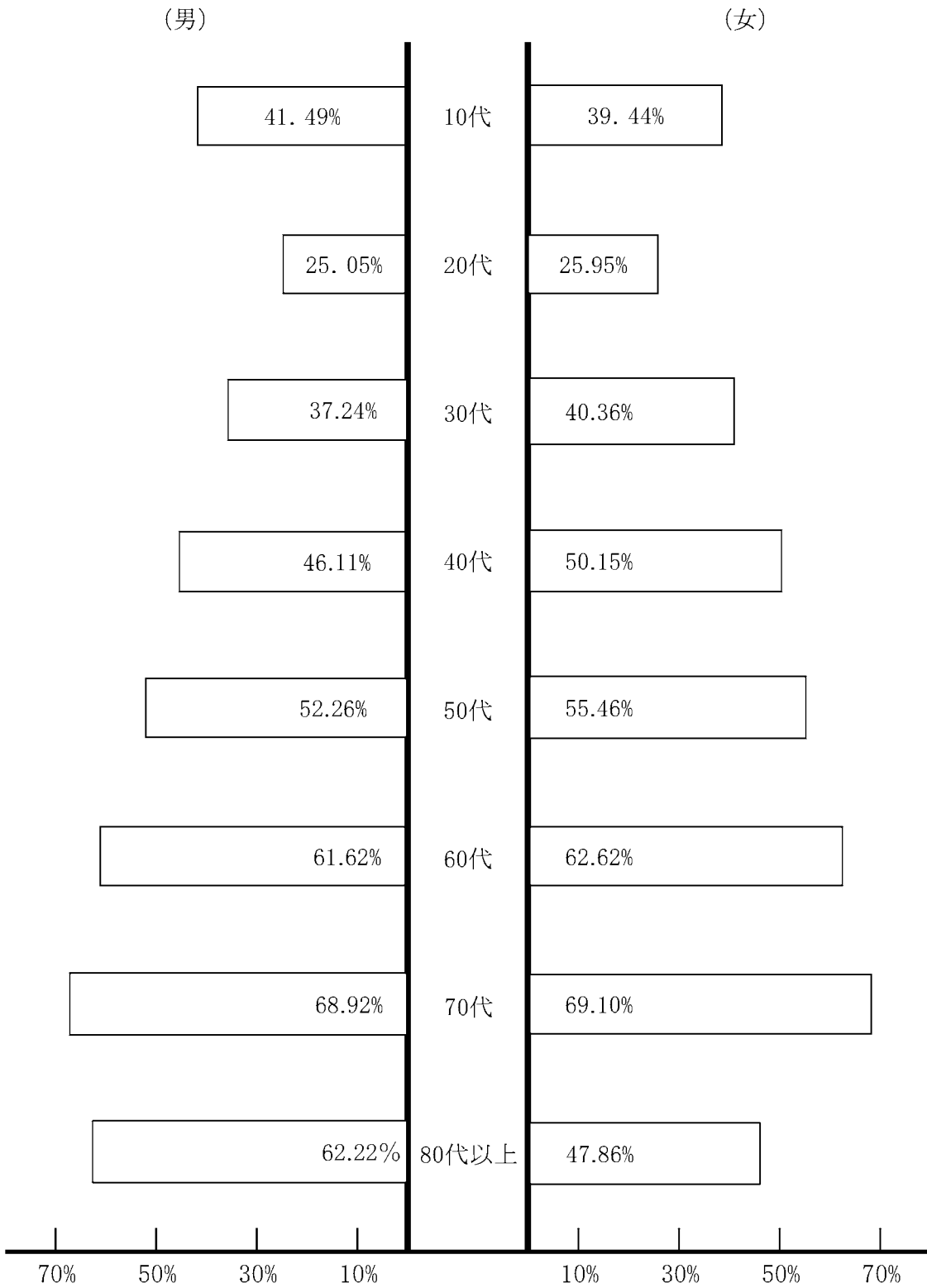

## (7) 字別選挙人名簿登録者数(登録基準日)

投票区		1	2	3	4	5	6	7	8	9	10	11	12	13	14	計
字別																
和泉本町	男	1,510	1,217							1,259		1,384				5,370
	女	1,844	1,299							1,679		1,566				6,388
	計	3,354	2,516							2,938		2,950				11,758
中和泉	男	831	1,627		746				1,708							4,912
	女	897	1,628		743				1,834							5,102
	計	1,728	3,255		1,489				3,542							10,014
西和泉	男				955											955
	女				1,022											1,022
	計				1,977											1,977
元和泉	男	89							240					1,192		1,521
	女	102							242					1,260		1,604
	計	191							482					2,452		3,125
東和泉	男	641		221										1,645	220	2,727
	女	774		237										1,892	276	3,179
	計	1,415		458										3,537	496	5,906
猪方	男			919									1,876			2,795
	女			861									1,893			2,754
	計			1,780									3,769			5,549
駒井町	男			77		1,732					48					1,857
	女			82		1,745					57					1,884
	計			159		3,477					105					3,741
岩戸南	男			1,255			391				2,171					3,817
	女			1,355			392				2,334					4,081
	計			2,610			783				4,505					7,898
岩戸北	男											1,479			1,934	3,413
	女											1,641			2,182	3,823
	計											3,120			4,116	7,236
東野川	男					3,268										3,268
	女					3,412										3,412
	計					6,680										6,680
西野川	男							2,912								2,912
	女							3,132								3,132
	計							6,044								6,044
合計	男	3,071	2,844	2,472	1,701	3,268	2,123	2,912	1,948	1,259	2,219	2,863	1,876	2,837	2,154	33,547
	女	3,617	2,927	2,535	1,765	3,412	2,137	3,132	2,076	1,679	2,391	3,207	1,893	3,152	2,458	36,381
	計	6,688	5,771	5,007	3,466	6,680	4,260	6,044	4,024	2,938	4,610	6,070	3,769	5,989	4,612	69,928

## (8)時間別投票者数(期日前投票)

時間		投票区														計
		1	2	3	4	5	6	7	8	9	10	11	12	13	14	
8時30分～9時	男	16	7	15	3	9	9	7	7	3	3	11	5	8	9	112
	女	9	8	3	1	6	7	5	5	4	2	7	1	4	5	67
	計	25	15	18	4	15	16	12	12	7	5	18	6	12	14	179
9時～10時	男	42	25	14	12	20	18	23	19	30	10	31	15	19	23	301
	女	36	37	14	6	27	19	36	18	37	14	39	17	16	21	337
	計	78	62	28	18	47	37	59	37	67	24	70	32	35	44	638
10時～11時	男	61	45	33	29	38	23	33	23	25	26	51	18	35	42	485
	女	56	47	34	25	52	35	41	20	57	22	60	22	40	39	550
	計	120	92	67	54	90	58	74	43	82	48	111	40	75	81	1,035
11時～12時	男	60	32	25	25	32	16	38	23	20	23	35	25	30	25	409
	女	72	53	36	47	66	21	41	36	34	33	63	18	43	40	603
	計	132	85	61	72	98	37	79	59	54	56	98	43	73	65	1,012
12時～13時	男	37	28	19	12	35	21	22	9	13	19	28	17	36	18	314
	女	53	46	28	22	47	28	33	22	17	29	37	20	40	33	455
	計	90	74	47	34	82	49	55	31	30	48	65	37	76	51	769
13時～14時	男	41	20	37	13	35	22	24	18	15	11	35	15	31	23	340
	女	53	38	36	25	47	39	30	31	42	15	44	17	37	36	490
	計	94	58	73	38	82	61	54	49	57	26	79	32	68	59	830
14時～15時	男	41	34	16	20	40	10	26	17	10	16	37	15	23	28	333
	女	55	47	22	25	59	24	27	27	38	26	42	16	40	22	470
	計	96	81	38	45	99	34	53	44	48	42	79	31	63	50	803
15時～16時	男	32	35	20	12	27	13	26	19	14	15	29	9	35	23	309
	女	60	40	25	18	38	21	35	31	17	11	47	17	26	33	419
	計	92	75	45	30	65	34	61	50	31	26	76	26	61	56	728
16時～17時	男	45	28	13	12	36	15	16	18	15	13	33	11	27	20	302
	女	61	33	25	22	42	15	29	16	24	17	42	18	47	34	425
	計	106	61	38	34	78	30	45	34	39	30	75	29	74	54	727
17時～18時	男	37	33	27	18	20	14	24	23	9	13	29	19	20	29	315
	女	55	40	30	22	30	20	30	40	11	17	57	16	23	30	421
	計	92	73	57	40	50	34	54	63	20	30	86	35	43	59	736
18時～19時	男	35	25	22	10	25	23	26	16	9	13	49	10	30	26	319
	女	55	33	29	21	36	20	30	25	11	21	60	18	39	23	421
	計	90	58	51	31	61	43	56	41	20	34	109	28	69	49	740
19時～20時	男	41	28	19	15	26	18	27	16	5	15	39	12	23	15	299
	女	52	30	32	11	32	14	20	24	8	12	46	15	41	18	355
	計	93	58	51	26	58	32	47	40	13	27	85	27	64	33	654
合 計	男	491	340	260	181	343	202	292	208	168	177	407	171	317	281	3,838
	女	617	452	314	245	482	263	357	295	300	219	544	195	396	334	5,013
	計	1,108	792	574	426	825	465	649	503	468	396	951	366	713	615	8,851

(9) 投票区別投票率



※平成26年4月17日以降

ここから開封してください。

**！選票を！期日前投票を！**

**選 票**

料金後納  
郵便

郵便区内特別

投票所入場整理券は、世帯単位でお送りしています。  
開封してご自分のものをご確認ください。

**狛江市議会議員選挙**

4月21日(日)午前7時～午後8時

〒253-0292 狛江市大町二丁目1番1号

しぎかいぎいんせんきよ

「投票所入場整理券」在中

お申し込みのしるし

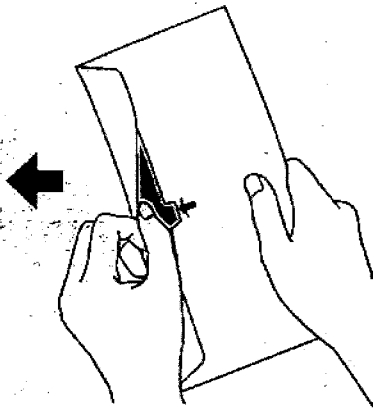

タブを引き上げてご開封ください。

左のマークは音声コードです。活字読み上げ機能をもった機器を使用することにより、目の不自由な方でも音声で聴くことができます。

狛江市選挙管理委員会  
〒201-8585  
狛江市和泉本町一丁目1番5号  
電話 03-3430-1343(直通)  
<http://www.city.komae.tokyo.jp>

# 狛江市議会議員選挙 投票所入場整理券

投票日 平成31年4月21日(日)  
投票時間 午前7時～午後8時

投票所 案内図	
------------	--

住所

氏名

投票区	頁	番号	名簿確認	用紙交付
			1・2	

## 宣誓書(兼請求書)(期日前投票又は不在者投票)

※1. 狛江市議会議員選挙の告示(以下)の事由に該当する見込みです。  
このことが真実であることを誓い、投票用紙を請求します。

平成31年 月 日

理由(該当する口に✓をして、生年月日を記入してください。)

<input type="checkbox"/> 仕事等・学業 (第1号事由)	<input type="checkbox"/> レジャー・仕事等 (第2号事由)	<input type="checkbox"/> 病気等・出産 (第3号事由)	<input type="checkbox"/> 海外転出 (第4号事由)	<input type="checkbox"/> 欠席・選挙権喪失 (第5号事由)
住所				
氏名				
生年月日	明治・大正・昭和・平成	年	月	日

※2. 告示以外の選挙管理委員会が投票する場合、郵便等で投票用紙等を請求してください。その際、以下の投票用紙等の送付先を必ず記入してください。

※3. 連絡先について不明な場合は電話番号をお書きください。

投票用紙等の送付先、〒	連絡先(携帯電話等)

## お知らせ

### (選挙の資格)

平成13年4月22日以前に生まれ、告示日の前日の3か月前の当日以前から連続3か月以上本市に住所があり、住民基本台票に記載されている方。

- 投票日当日に投票する場合
  - ・「宣誓書(兼請求書)」に記入する必要はありません。
  - ・投票所(表に記載されている地図の場所)に、この「投票所入場整理券」をお持ちください。
- 狛江市の期日前投票所で投票する場合
  - ・この投票所入場整理券の左側の「宣誓書(兼請求書)」に必要事項を記入し、期日前投票所へお持ちください。
- 狛江市以外の選挙管理委員会で投票する場合
  - ・左側の「宣誓書(兼請求書)」に必要事項を記入し、郵便等で狛江市選挙管理委員会へ投票用紙等を請求してください。郵便等に日数を要しますので、手続きはお早めをお願いします。

※ 選挙公報は、投票日の前日頃までに、各世帯に配布します。また、市民センター等の市の施設にも備えますのでご利用ください。市ホームページにも掲載する予定です。

(請求・問い合わせ先) 狛江市選挙管理委員会  
〒201-8585 狛江市和泉本町一丁目1番5号  
Tel.03-3430-1343(直通)



## お知らせ

- 投票の際は、この封筒に同封された、ご自分の氏名が書かれている「投票所入場整理券」をお持ちください。
- 「投票所入場整理券」を紛失した場合は、投票所で再発行の手続きを、お申し出ください。
- 選挙公報は各ご家庭に配布するほか、市民センター等の市の施設にも備えますので、是非ご利用ください。
- 市内転居の住民票の手続きを3月31日(日)以降にされた方は、前の住所の投票所で投票してください。
- 投票される日までに、須江町から須江町外に転居された方は、選挙権がなくなるため、投票できません。

### 〔期日前投票について〕

投票場所 須江市役所 3 階 第一委員会室  
投票期間 平成31年4月15日(月)から同年4月20日(土)  
投票時間 午前8時30分から午後8時まで

請求・問い合わせ先 須江町選挙管理委員会  
〒201-8553 須江町須江本町 2-111番3号  
☎03-3439-1313(直通)

# 狛江市議会議員選挙 選挙公報

狛江市選挙管理委員会

2期8年 地域の安心・安全に全力 子育て世代の代表

## 災害死者ゼロの狛江に

### 市民のくらしを支え、命を守る

防災対策、災害時の対応が確立し、災害時の避難誘導、避難場所の確保、避難物資の配布、避難生活の支援、避難生活の相談など、市民のくらしを支え、命を守るための取り組みが、市民のくらしを支え、命を守るために取り組んでいます。

### 市民参加と協働を進める

市民参加、協働の取り組みを進めています。

### ハラスメントNO！人権を守る

ハラスメントの防止、人権の尊重に取り組んでいます。

中井市長は、災害時の対応が確立し、災害時の避難誘導、避難場所の確保、避難物資の配布、避難生活の支援、避難生活の相談など、市民のくらしを支え、命を守るために取り組んでいます。



おかむら Mitsuhiko

# 岡村しん

41歳 日本共産党

自公に 日本共産党の躍進で消費税10% 中止!

## 市民とともに 9期36年 町の身近な相談相手 安心して暮らせる狛江へ

### 市民のくらしを支え、命を守る

防災対策、災害時の対応が確立し、災害時の避難誘導、避難場所の確保、避難物資の配布、避難生活の支援、避難生活の相談など、市民のくらしを支え、命を守るために取り組んでいます。

### 市民参加と協働を進める

市民参加、協働の取り組みを進めています。

### ハラスメントNO！人権を守る

ハラスメントの防止、人権の尊重に取り組んでいます。

中井市長は、災害時の対応が確立し、災害時の避難誘導、避難場所の確保、避難物資の配布、避難生活の支援、避難生活の相談など、市民のくらしを支え、命を守るために取り組んでいます。



すずき Susuki

# 鈴木えつお

日本共産党

自公に 日本共産党の躍進で消費税10% 中止!

## 女性視点・生活者の目線で、魅力ある狛江をつくりたい

子育て世代が安心して子育てができるよう、また高齢者の暮らしを支えるための取り組みを進めています。

### 山田さち子のプラン

- 保育所の待機児童解消、0歳児保育の導入を推進 ●放課後の子どもの居場所づくりを推進 ●1・2歳児のいない小学校児童の増加による「新生児保育問題」の対応を推進 ●高齢者向けの生活支援サービスの充実 ●介護職員への処遇改善 ●障がい者の暮らしを支えるための取り組み ●防災対策の強化 ●交通安全対策の強化 ●防災対策の強化



やま だ Sachiko

# 山田さち子

公明党公認

●1986年埼玉県生まれ ●埼玉大学経済学部卒業 ●公明党員 ●党本部所属女性部長

## 生活なんでも相談 1000件 地域の身近な相談相手 暮らし優先の狛江に全力

### 市民のくらしを支え、命を守る

防災対策、災害時の対応が確立し、災害時の避難誘導、避難場所の確保、避難物資の配布、避難生活の支援、避難生活の相談など、市民のくらしを支え、命を守るために取り組んでいます。

### 市民参加と協働を進める

市民参加、協働の取り組みを進めています。

### ハラスメントNO！人権を守る

ハラスメントの防止、人権の尊重に取り組んでいます。

中井市長は、災害時の対応が確立し、災害時の避難誘導、避難場所の確保、避難物資の配布、避難生活の支援、避難生活の相談など、市民のくらしを支え、命を守るために取り組んでいます。



みやざか Ryouko

# 宮坂良子

日本共産党

自公に 日本共産党の躍進で消費税10% 中止!

## おのでも、「かつき(活気)」あるまち、狛江をつくりたい

活気あるまちをつくりたい。活気あるまちをつくりたい。活気あるまちをつくりたい。

### 小野寺かつきのおもな実績

- 狛江町のパソコンを、障害が発生しにくいシステムに入れ替えたことで、H20～H22年度で、約1億4,300万円も削減できました。 ●本年10月より高齢者への消費税減税改正において、狛江市各層サービスのほとんどが「消費税減税」で、影響がないことを明確にしました。 ●コンビニ収納の導入実現で、他の事業への「サービス拡大」も、防災などの緊急対応への準備を進めることができました。



おの での Katsuki

# 小野寺かつき

公明党公認

●1966年埼玉県生まれ ●埼玉大学経済学部卒業 ●公明党員 ●党本部所属女性部長

## 狛江で皆さんと一緒に 幸せになりたい

- 希望ある介護 ●スポーツ環境の充実と改善 ●孤独を無くす ●生活をまもる ●希望ある介護 ●スポーツ環境の充実と改善 ●孤独を無くす ●生活をまもる



あめ みの Norio

# 雨宮のりお

自由民主党公認

わたしたちの目指します 狛江市長 萩原 俊雄 副市長 伊藤 達也 副市長 武見 敬 副市長 丸川 瑞代

(この選挙公報は、狛江市選挙公報の発行に関する条例第4条第1項の規定により、候補者から提出された原稿をそのまま写真製版のうえ掲載したものです。)

# 狛江市議会議員選挙 選挙公報

狛江市選挙管理委員会

## 一人の声を大切に! 真剣に情熱をもって働きます!!

市議会12年、これまで3000件を超えるご相談を頂き、皆さまからの声のひとつひとつを「カタチ」にしてまいりました。これからも現場第一主義を貫きながら、新たに「活気ある豊かな地域づくり-狛江」を目指してまいります。生活現場の声をキャッチし、懸命に働き、一人の声を大切に、真剣に情熱をもってその実現へと全力で働いてまいります。

石川かずひろの実績・ビジョン (石川かずひろ 代表)

- 駅周辺や通学路などに防犯カメラの設置促進
- リース方式で市街路灯の全てをLED化
- 狛江団地・多摩川住宅地にこまほっとシルバ(一相親愛)を設け
- 災害時難聴放送局(FMラジオ)設備の設置促進
  - 地震の防災・減災への取り組み強化
  - 介護予防・認知症予防を推進
  - 学校教育・社会教育・生涯教育と子育て支援の充実
  - 「水と緑のまち-狛江」における環境政策の充実

石川かずひろの経歴  
 1963年 東京都立大蔵大蔵学舎(現大蔵大学)卒業  
 1987年 東京都立大蔵大蔵学舎(現大蔵大学)卒業  
 1990年 東京都立大蔵大蔵学舎(現大蔵大学)卒業  
 1993年 東京都立大蔵大蔵学舎(現大蔵大学)卒業  
 1996年 東京都立大蔵大蔵学舎(現大蔵大学)卒業  
 1999年 東京都立大蔵大蔵学舎(現大蔵大学)卒業  
 2002年 東京都立大蔵大蔵学舎(現大蔵大学)卒業  
 2005年 東京都立大蔵大蔵学舎(現大蔵大学)卒業  
 2008年 東京都立大蔵大蔵学舎(現大蔵大学)卒業  
 2011年 東京都立大蔵大蔵学舎(現大蔵大学)卒業  
 2014年 東京都立大蔵大蔵学舎(現大蔵大学)卒業  
 2017年 東京都立大蔵大蔵学舎(現大蔵大学)卒業  
 2020年 東京都立大蔵大蔵学舎(現大蔵大学)卒業



### 石川かずひろ

## 市民とともに12年 市民の声をまっすぐ市政に 安心して住み続けられる狛江に

### 市民の暮らしを支え、命を守る

- 災害時難聴放送局(FMラジオ)設備の設置促進
- 地震の防災・減災への取り組み強化
- 介護予防・認知症予防を推進
- 学校教育・社会教育・生涯教育と子育て支援の充実
- 「水と緑のまち-狛江」における環境政策の充実

### 市政参加と民意を汲み取る

- 市民参加型 市民提案の推進
- 市民提案の推進

### ハラスメントNO! 人権を守る

- 職場でのハラスメント防止
- 職場でのハラスメント防止

### 日本共産党の躍進で消費税10%中止!

日本共産党の躍進で消費税10%中止!



### 田中とも子

## 狛江の未来を拓き、 市民を守る行動派!

12年間の安全安心なまちづくりを自身の人生政治テーマに掲げ、お寄せ頂いたご要望の実現を目指して全力で取り組んでまいりました。安心して住み続けられるまち-狛江の構築のために、そして、一人ひとりの暮らしを応援する市政の実現を目指してまいります。皆様のための市政を大切にまいります。

### 安全安心なまち-狛江の未来を拓く! 佐々木たかしのビジョン

- FMラジオ難聴災害放送局の設置
- 防犯カメラの設置促進
- 多摩川堤防の強化(舗装整備)を推進
- 健康長寿施策の取り組み強化
- 赤ちゃんの健康検査の公費助成の推進
- 子育て支援の取り組み強化

佐々木たかしの経歴  
 1967年 東京都立大蔵大蔵学舎(現大蔵大学)卒業  
 1990年 東京都立大蔵大蔵学舎(現大蔵大学)卒業  
 1993年 東京都立大蔵大蔵学舎(現大蔵大学)卒業  
 1996年 東京都立大蔵大蔵学舎(現大蔵大学)卒業  
 1999年 東京都立大蔵大蔵学舎(現大蔵大学)卒業  
 2002年 東京都立大蔵大蔵学舎(現大蔵大学)卒業  
 2005年 東京都立大蔵大蔵学舎(現大蔵大学)卒業  
 2008年 東京都立大蔵大蔵学舎(現大蔵大学)卒業  
 2011年 東京都立大蔵大蔵学舎(現大蔵大学)卒業  
 2014年 東京都立大蔵大蔵学舎(現大蔵大学)卒業  
 2017年 東京都立大蔵大蔵学舎(現大蔵大学)卒業  
 2020年 東京都立大蔵大蔵学舎(現大蔵大学)卒業



### 佐々木たかし

## 選挙カーを使いません! 税金のムダ使いをしない選挙をします。 3期12年確かな実績、4期目の新たな挑戦!!

1. 子ども・若者の支援
  - 多岐にわたる子育て支援
  - 幼少期の教育費の軽減
  - 社会参加型の子育て支援
2. 「誰でも当事者」福祉の充実
  - 認知症、うつ病対策(介護予防)
  - 高齢者の健康増進
  - 介護予防、ケアマネ研修の推進
3. 安心して活気ある地域づくり
  - 防災・防犯対策の強化
  - 防災・防犯対策の強化
4. 次世代へ「持続可能な社会」の推進
  - 環境・エネルギー政策
  - 環境・エネルギー政策

吉野よしのプロフィール  
 1967年 東京都立大蔵大蔵学舎(現大蔵大学)卒業  
 1990年 東京都立大蔵大蔵学舎(現大蔵大学)卒業  
 1993年 東京都立大蔵大蔵学舎(現大蔵大学)卒業  
 1996年 東京都立大蔵大蔵学舎(現大蔵大学)卒業  
 1999年 東京都立大蔵大蔵学舎(現大蔵大学)卒業  
 2002年 東京都立大蔵大蔵学舎(現大蔵大学)卒業  
 2005年 東京都立大蔵大蔵学舎(現大蔵大学)卒業  
 2008年 東京都立大蔵大蔵学舎(現大蔵大学)卒業  
 2011年 東京都立大蔵大蔵学舎(現大蔵大学)卒業  
 2014年 東京都立大蔵大蔵学舎(現大蔵大学)卒業  
 2017年 東京都立大蔵大蔵学舎(現大蔵大学)卒業  
 2020年 東京都立大蔵大蔵学舎(現大蔵大学)卒業



### 吉野よしこ

生活者ネットワーク  
 3つの活動  
 ① 生活者ネットワーク  
 ② 子育て支援  
 ③ 地域共生社会

三浦 まり

中川 李枝子

藤田 明美

廣 崎

原 ミナ汰

土谷 雅美

大河原 舞子

山内 れい子

水村 千子

佐々木 舞子

山内 れい子

山内 れい子

山内 れい子

山内 れい子

## ひとりにしない子育て・介護 支えあい分かちあう 地域共生社会へ

一人ひとりの生活に寄り添い、誰もが安心して暮らすことができる地域共生社会の実現に向けて、必要となる市政施策について取り組んでまいります。地域共生の市民参加型の子育て支援を、特に推進してまいります。生活と暮らしをつなぐ市政を実現いたします。

多岐にわたる子育て支援  
シエンター平等社会  
実現へ

子育て支援  
シエンター平等社会  
実現へ



### まづざき淑子

## 立憲民主党

### 高木さとこプロフィール

- 再生可能エネルギーを土台にした持続可能な環境づくり
  - 再生可能エネルギーを土台にした持続可能な環境づくり
  - 再生可能エネルギーを土台にした持続可能な環境づくり
- 未来世になら子どもたちのために
  - 未来世になら子どもたちのために
  - 未来世になら子どもたちのために
- 高齢社会を邁進して、人権尊重、共に生きるまちへ
  - 高齢社会を邁進して、人権尊重、共に生きるまちへ
  - 高齢社会を邁進して、人権尊重、共に生きるまちへ

一人ひとりがつながって、平和な日常と狛江の自然環境を次世代につなげましょう!

立憲民主党



### 高木さとこ

(この選挙公報は、狛江市選挙公報の発行に関する条例第4条第1項の規定により、候補者から提出された原稿をそのまま写真製版のうえ掲載したものです。)

# 狛江市議会議員選挙 選挙公報

狛江市選挙管理委員会

## ここ Komaieから、はじめよう。

市役所エリアを居場所、防災、情報の拠点に!

- 市民センター(公民館・図書館)と市役所駅前広場の増・改築を、住民参加で実現します。
  - 文化の交流場、市民の集いの場として図書館、学習を支える公民館。
  - 老幼共、多国籍、障がいも集まれる広場に市役所駅前広場の増築。
  - 店舗の集積、オープンスペースの広場を創出し、コミュニティの拠点。
  - 人口増加の中、防災・防災拠点として活用。
- 空きを有効利用や居場所づくりの創案支援、再構築します。
  - 空き家の活用、居場所の創出、多様な居場所の創出。
  - 地域の子育て支援。
  - 地域の再活性化。
  - 子育て世代の集いの場。
  - 子育て世代の集いの場。
  - 子育て世代の集いの場。
- 子育て・福祉・介護など、社会資源のネットワークづくり。
  - 子育て世代の集いの場。
  - 子育て世代の集いの場。
  - 子育て世代の集いの場。

- 自治の拠点、住民の団結を促進します。
  - 住民の団結を促進する自治会・町会・地区コミュニティの支援。
- 自治の拠点、住民の団結を促進します。
  - 住民の団結を促進する自治会・町会・地区コミュニティの支援。

**無党派 新人!**

**プロフィール** HP: <https://kurasatomikomae.com>

**おとなしいんです!**

経験豊富  
上原 公子



ひらいさとみ

# 平井里美

無所属

## 元看護師の目線で 地域の声を市政に届けます!!

### + 安心の医療・介護の実現

### + 子ども支援の充実

### + いのちを守る災害対策

本部長 久野 光太郎

副部長 岡田 克也

副部長 尾崎 大介

副部長 松原 俊雄

副部長 植野 妙子

<http://ootakumiko.jp>

おおたくみこ

# 太田久美子

無所属

## 狛江プライド

歴史と文化を大切にする 狛江へ

- 1 狛江市に漫画炎災を誘致します
- 2 トイ型市民学校を国民一校で実現します
- 3 原発再稼働反対として廃炉へ!
- 4 原発から250km圏内に暮らす東京都民による再稼働を阻止する権利の行使
- 5 オリピック・パラリンピックに向けて東京全域にバリアフリー100%を提案します。(ベヒーカでも楽々移動)
- 6 1ml徳円超の外環道路計画の中止を求め、それを福祉の費用にあてます。2800億円を超える東京都の税金が使われます。
- 7 正しい近代史を戦後まで教えることを東京教育委員会に提案します。



無所属

# 小野寺とる

49歳

## 声を「チカラ」に。

- 医療のチカラを
- 交際のチカラを
- 子どもの未来のために
- 誰もが誇りを思いこむまち
- 狛江らしいまちづくり
- まちの魅力をアップ
- おもてなしの心

実績

防犯対策

子育て支援

遊歩路計画

狛江の野城

自由民主党公認

# 石井いさお

## わがまち狛江を 誇りをもって次世代へ!

- ◆ 誰もがのびのび生活できる環境づくり
- ◆ 子どもがすくすく育つ環境づくり
- ◆ どの世代もいきいき活躍できる環境づくり
- ◆ みんなでわくわくできるまちづくり

自由民主党公認

# しの浩司

私毛推薦します!

- 狛江市長 松原俊雄
- 副市長 伊藤達也
- 副市長 丸川珠代
- 副市長 朝日健太郎



## 「狛江への恩返し」 地域の代弁者として現場主義で頑張ります

### 皆様のお声を拍江市政に届けます

子どもたちの夢を応援するまちづくり

誰もが誇りを思いこむまちづくり

誰もが活躍できるまちづくり

私毛推薦します!

- 副市長 伊藤 達也
- 副市長 丸川 珠代
- 副市長 松原 俊雄
- 副市長 栗山 よしゆき



くりやま

# 栗山たけし

(この選挙公報は、狛江市選挙公報の発行に関する条例第4条第1項の規定により、候補者から提出された原稿をそのまま写し複製のうえ掲載したものです。)

# 狛江市議会議員選挙 選挙公報

狛江市選挙管理委員会

みんなの居場所のある⑪⑫・けんけん遊びのできる道  
**欲しいよね!  
 暮らし方選べる社会!**

- 市民のための「無難」の議会を作ります。**
- ① 4つの安心を約束します。
    - ① 市民の声をしっかりと受け止めます。
    - ② 市民の暮らしを大切にします。
    - ③ 市民の安全と安心を守ります。
    - ④ 市民の未来をしっかりと守ります。
  - ② 市民とつながり、居場所となる公民館を作ります。
    - ① 市民の声をしっかりと受け止めます。
    - ② 市民の暮らしを大切にします。
    - ③ 市民の安全と安心を守ります。
    - ④ 市民の未来をしっかりと守ります。



市民党公認 いちひらひろこ  
**市原広子**

2児の母 3期目も、みなさんの一歩にお応え致します!  
**喜多見駅狛江市側改札口復活! 目指します**

- 私の目指す狛江の姿**
- 1 小田急電鉄との「協賛」による改札口復活
  - 2 財政赤字、これ以上増やしません!
  - 3 中心部に人工芝グラウンドを作ります。
  - 4 歯科保健衛生推進し、歯科医療
  - 5 乳がん検診! がん検診強化します。
  - 6 災害時、地域ネットワーク強化 犯罪の撲滅します。
  - 7 議員定数削減します。
  - 8 歴史博物館建設



自民党公認 つじむら  
**辻村ともこ** 46歳

5期20年 子育ての声を市政に届け  
**人が大切にされる狛江へ**

- 市民のくらしを支え、命を守る
  - 認可保育園、児童クラブの増設で待機ゼロに
  - 学校給食のエアコン設置を全校に
  - ひとり親家庭への経済的支援をすすめます
  - 子どもの医療費無料化へ、子育て・教育支援 総合支援の展開をすすめます
  - 介護保険料・利用料、徴収額の負担軽減
  - ひとり親家庭、高齢者等への経済的補助
  - 防災行政無線の改善、地域防災リーダーの養成
- 市民参加と協働を進める
  - 中央公園、公民館の整備計画
- ハラスメントNO! 人権を守る
  - 相談体制の充実、LGBT等への差別解消



にしむら  
**西村あつ子**  
 日本共産党

**強い狛江 優しい狛江 を目指して**

- 行政刷新推進のめざす
  - 一層の財政健全化、住民の負担軽減をすすめます
- 安全・安心 (防災・危機管理)
  - 防災カメラの増設と水通熱帯地帯の防災に備えるをすすめます
- 子育てしやすいまちづくり
  - 認可保育園の増設と児童クラブの拡充をすすめます
  - ひとり親家庭への経済的支援をすすめます
  - 子どもの医療費無料化をすすめます
- 高齢者への支援
  - 介護保険料の軽減をすすめます
  - ひとり親家庭、高齢者等への経済的補助をすすめます
- 防災・危機管理
  - 防災行政無線の改善をすすめます
  - 地域防災リーダーの養成をすすめます



無所属  
**小川かつみ** 64歳

**今狛江市政を再チェック**

- 人生100年時代を迎える為に
  - 介護保険料の減額を目指す
  - 市民に還元一有料ゴミ袋の値下げ
    - 330円(100円) 540円(100円) 720円(100円) 900円(100円)
    - 240円(100円) 300円(100円) 360円(100円) 420円(100円)
  - 小中学校の給食費の減額または無料化をすすめる
  - 小中学校修学旅行費用負担の減額または無料化をすすめる
  - 20%プレミアム商品券奉還の真価
    - 奉還率1.4%1億円内削減効果
  - 議員定数削減22名-18名に
    - 410名4月現在議員一人316名口
    - 期1年、110名、議事録110名、110名、110名、110名
  - 暮らし方について
    - 市役所内に窓口を設け東京都と連携強化



無所属  
**正木まさき**

**未来につなぐ 誰一人取り残さない 多様性を尊重するまちへ**

- 子育てしやすいまちづくり
  - 認可保育園の増設と児童クラブの拡充をすすめます
  - ひとり親家庭への経済的支援をすすめます
  - 子どもの医療費無料化をすすめます
- 高齢者への支援
  - 介護保険料の軽減をすすめます
  - ひとり親家庭、高齢者等への経済的補助をすすめます
- 防災・危機管理
  - 防災行政無線の改善をすすめます
  - 地域防災リーダーの養成をすすめます



立憲民主党公認  
**加藤功一**

(この選挙公報は、狛江市選挙公報の発行に関する条例第4条第1項の規定により、候補者から提出された原稿をそのまま写真複製のうえ掲載したものです。)

# 狛江市議会議員選挙 選挙公報

狛江市選挙管理委員会

不祥事を繰り返すNHKが許せない、受信料制度が不公平だ、NHKの強取扱いが怖い、NHKの番組なんて見ていないなどの理由で、NHKが嫌いの方を応援・お守りする候補者です。

## NHKから国民を守る党

NHKから国民を守る党がNHK受信料不払いを罰める理由  
①NHK受信料制度は不公平です ②NHK役員員の給与が高すぎます  
③NHK関係は犯罪者が多すぎます ④NHKはワソの番組を放送しています  
⑤NHKはスクランブルを裏切っていて欲しい私たち国民の声を無視しています  
⑥NHKはパソコンやスマホからも受信料を取ろうとしています

NHKを見ていなければ **支払わなくて大丈夫**です  
NHK相談は **ぜひお電話下さい 090-3136-6464**

<http://nhk kara.jp/> YouTubeでNHK.com,CFを



岡本ゆきののぶ

## 民間企業27年の視点を市政に活かす

### 三宅まことの基本政策

- ①みんなで支えあう介護「こまえモデル」の実現
- ②市民にとって「頼りになる議会」の実現
- ③「伝える」を続ける

### 新たな挑戦!

- ④市民が住み続けたい狛江市の実現

プロフィール 故三宅久之のDNAを引き継ぐ  
私にお任せ下さい 辛坊治郎さん



三宅まこと 54歳

## みんなの声で明日を変える!

**プロフィール**

- 昭和17年(1942)7月生まれ(56歳)
- 家 族 母親 幸美(主婦、高1)
- 学 校 専修大学経済学部卒業
- 職 業 元狛江駅前商業開発 元狛江第一中学校PTA会長
- 政治 自由民主党所属
- 経歴 狛江町議会議員(第1期) 狛江市議会議員(第1期) 狛江市議会議員(第2期)
- 所属 自由民主党 狛江支部
- 職歴 元狛江駅前商業開発 元狛江第一中学校PTA会長
- 政治 自由民主党所属
- 経歴 狛江町議会議員(第1期) 狛江市議会議員(第1期) 狛江市議会議員(第2期)
- 所属 自由民主党 狛江支部



三谷たけひさの取り組み

**「三谷たけひさ」さんへ**

伊藤達也(元副市長) 丸川珠代(元副市長) 松原俊雄(元副市長) 栗山欣行(元副市長) 原田繁美(元副市長) 水谷 修(元副市長)

## 新しい時代に・新しい狛江を!

### 狛江を元気にする「谷田部かずゆき」アクション・プラン

- 狛江駅南口再開発と羽田空港行きリムジンバスの誘致
- 和泉多摩川地域:生活を守るために南北バス路線の拡充
- スポーツ環境の充実と施設の改善
- 学生100年時代高齢者の居場所づくりと協力サポート
- 学童保育所の待機児童解消
- 健全な行政財政運営と公共施設の整備



谷田部かずゆき 56歳

狛江市議として8年間の「行政改革」「危機管理の強化」「認知症ケアの推進」「発達支援センターの新設」「道路整備」等々に全力で取り組んでまいりました。

これからは地域の安心・安全そして元気ある狛江を目指して、さらなる「頼りになる」議会に努めてまいります。

## 思いやりで繋がる人と未来を育てたい

### 私の基本的な政治姿勢

私が特別養護老人ホームや児童施設での勤務から学んだことは「相手を本当に思いやる気持ち」でした。そのことは全てに精通することなど感じています。また音楽を通して感受性を養い、伝統文化を学ぶことで日本人のあり方を再確認いたしました。こうして私が学んできたことを政治の世界でも活かし、少子高齢化の問題・世界に誇れる狛江市教育の実現などに向けて、全力を尽くします!

### 作山かつやがめざす基本政策

- ◆安全安心で暮らしやすい狛江市
- ◆子育て世代や高齢者に優しい狛江市
- ◆スリムで効率的、透明性の高い狛江市

**プロフィール**

- 昭和52年(1977)4月14日生まれ、福岡県みやま市出身
- 1.高校(ミュージシャンとしてインディーズバンドを結成し、Live,CM,ライブなどを手がける)
- 2.日本経済新聞の「経産」を現代音楽の雑誌とされた音楽のブローカーとしてアパレル業を行う
- 3.介護士免許を取得し、狛江市の特別養護老人ホームにて勤務。同時に同市の児童施設に勤務
- 4.任意団体「SIG JAPAN」を創設。区議会議員らとともに立ち上げ、理事兼執行員、現在に至る



作山かつや 無所属

(この選挙公報は、狛江市選挙公報の発行に関する条例第4条第1項の規定により、候補者から提出された原稿をそのまま写真複製のうえ掲載したものです。)

# 狛江市議会議員選挙

**投票日** **4月21日(日)**

忘れずに  
投票してね

**投票時間**  
午前**7時**～午後**8時**

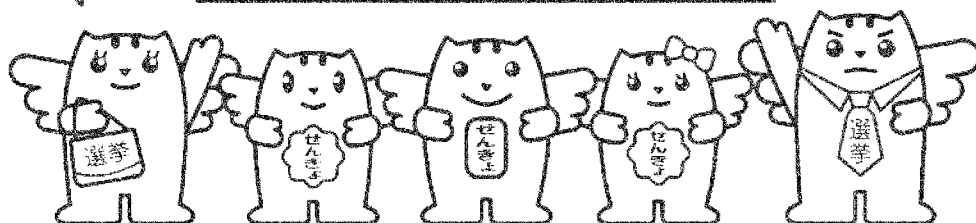

## 期日前投票・不在者投票

投票日に仕事や旅行などの理由で投票所へ行くことができない方のために投票日の前に投票する「期日前投票・不在者投票」の制度があります。

**入場整理券をご持参ください(印鑑不要)**

投票を忘れずに!

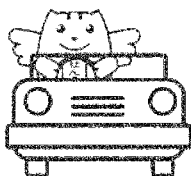

**4月20日(土)まで毎日**

**午前8時30分～午後8時**

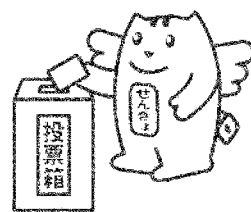

**場所は狛江市役所3階です**

(問い合わせ) 狛江市選挙管理委員会事務局 電話 03-3430-1343 (直通)  
午後8時以降は市役所への選挙に関する問い合わせはご遠慮ください。



平成31年  
4 / 1  
1267号

広報

# こまえ



今号の主なトピックス

- 4面…狛江市高齢者・障がい者家具転倒防止器具取り付け支援事業
- 6面…子どもの定期予防接種
- 7面…新生児聴覚検査の一部費用を助成します
- 9面…市民提案型市民協働事業募集
- 12面…学校安全ボランティア募集
- 12面…牽仕活動指導者補償制度

東京オリンピック開幕まであと480日!

ROAD TO 2019-2020

毎月1日・15日発行

発行/狛江市 編集/企画財政部秘書広報室 〒201-8585 狛江市和泉本町一丁目1番5号 ☎03(3430)1111 ホームページ <https://www.city.komae.tokyo.jp/>

## 4月21日(日)

# 狛江市議会議員選挙

## 投票日

大事な投票、忘れずに!



## 午前7時～午後8時

詳細は2面をご覧ください

選挙管理委員会事務局

# 「狛江の花火」がデザインマンホールになりました

狛江の多摩川花火大会の写真を使ったデザインマンホールが誕生しました。花火大会の会場の最寄り駅である和泉多摩川駅前にも6基設置しています。デザインは全6種類で、使用した写真には狛江市観光写真コンクールの入選作品もあります。

近くにお越しの際は、ぜひ足元にもご注意ください。

なお、写真を張る際には通行の妨げにならないようにご配慮をお願いします。

関下水道課

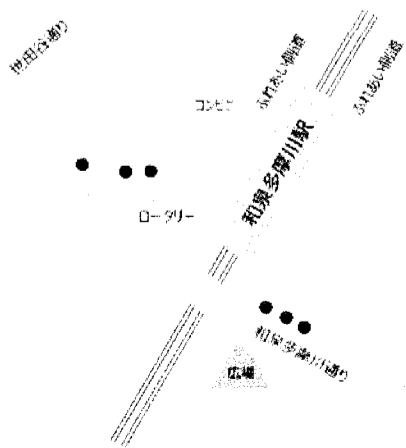

● 花火マンホール設置箇所



# 4月21日(日)は狛江市議会議員選挙です

4月21日(日)は、狛江市議会議員選挙の投票日です(定数22人)。  
この選挙は、これから4年間、私たちの暮らしに大きな影響を及ぼす大切な選挙です。力中な一票を無駄にすることなく、皆さんそろって投票しましょう。  
投票時間は、午前7時から午後8時までです  
選挙管理委員会事務局

票を記入し、郵便等で狛江市選挙管理委員会へ投票用紙等を請求してください。

投票所入場整理券が手元にない方は、可成り(登録先の住所、送付先の住所、氏名、生年月日、投票日に投票所へ行けない理由)を添えて投票用紙等を請求してください。

不在先へ投票用紙等を送付しますので、不在先の選挙管理委員会へ不在者投票を行ってください。

※郵便等に日数を要するため、1日の手続きをお願いいたします。

## 投票できる方

平成13年4月22日以前に生まれた方で、平成31年4月13日までに狛江市に転入届を出し、引き続き本市に住所を有し、住民基本台帳に記載されている方

### ■狛江市内で転居した方

3月31日(日)まで旧住所の届け出をされた方は、新住所地の投票所で投票できますが、それ以降に届け出をした方は、前住所地の投票所で投票することになりますのでご注意ください。

## 期日前投票・不在者投票

投票日に、仕事やレジャー等で投票所へ行けない方が、投票日の前に投票できる制度です。

### ■期日前投票・不在者投票

日 4月15日(土)～20日(日)  
時 午前8時30分～午後8時  
所 市役所3階市議会第一委員会室

※狛江市以外の場所で行う投票をする方は、投票する選挙の選挙管理委員会へお問い合わせください。

### ■期日前投票の方法

投票所入場整理券が用意されている方は、表背の「期日前投票請求書」に必要事項を記入してお持ちください。

投票所入場整理券が用意されていない、または紛失した場合は、期日前投票所の係員にお知らせください。

### ■不在者投票のできる方

▽ 出産や病気などで、投票日に不在者投票所に指定された病院および施設に入所している方

▽ 仕事などで狛江市以外の場所において、狛江市以外の選挙管理委員会へ投票する方

▽ 投票日に18歳になるが、期日前投票の日にはまだ17歳の方

### ■不在者投票の方法

#### ▽ 指定病院等で行う場合

入院している指定病院等(不在者投票のできる病院等)の病院長等へ申し出れば投票することができます。

#### ▽ 出張先、旅行先で行う場合

投票所入場整理券が用意されている方は、表背の「期日前投票請求書」に必要事

## 郵便投票

身体障害者手帳または戦後病者手帳をお持ちの方で一定の要件に該当する方、あるいは介護保険の要介護3の認定を受けている方は、郵便により自宅で投票することができます。

※郵便投票請求書を送付するまでに時間がかかるため、1日の手続きをお願いいたします。

## 代理投票・点字投票

ご本人がご本人の方や心身に障がいのある方は、係員が投票の秘密を守り、お手伝いしますのでお知らせください。

## 投票所入場整理券

選挙ごとに封筒で発送しますので、各自お持ちください。

選挙人名簿に登録されている方で、投票所入場整理券が用かない、または紛失した場合は、直接投票所の係員にお知らせください。

## 選挙公報・公営ポスター掲示場

候補者の氏名、政見などを掲載した選挙公報は、例年(4月14日(日))以降、なるべく早い時期に全世帯に配布する予定です。また、各地域センター、市立保育園等公共施設でも配布します。

なお、4月16日(火)からホームページでもご覧いただけます。

公営ポスター掲示場は、各投票区ごとに7～8カ所、市内104カ所に設置します。

## 開票

開票は4月21日(日)午後9時から市民総合体育館で行います。

選挙権のある狛江市民であれば自由に参加できますが、観覧料がありませんので、中での退場はご遠慮ください。

なお、電話による開票状況の問い合わせにはお答えできません。開票結果はホームページ等でお知らせします。

## お願い

午後8時以降は、市役所への選挙に関する問い合わせはご遠慮ください。

## こまえくぼ1234臨時休館

投票所として使用するため、4月20日(土)午後1時から21日(日)まで、臨時休館します。

問 政策室 協働調整担当

## 4月1日から市の組織が一部変わりました

新たな行政課題に対応するとともに、より効率的に業務を遂行することを目的として、組織の一部を改正しました。

改正箇所は次の通りです。

問 政策室 企画調整担当

### ■改正部署一覧

部	課	係	主な業務	改正事由(内容)
企画財政部	子育て・教育支援複合施設準備担当	子育て・教育支援複合施設準備担当	子育て・教育支援複合施設の開設準備	子育て・教育支援複合施設の開設準備のために新設しました。
市民生活部	プレミアム付商品券推進室	プレミアム付商品券推進担当	プレミアム付商品券	プレミアム付商品券事業を実施するために新設しました。
環境部	下水道課	事業経営係 施設管理係	下水道事業の予算・決算、公営企業会計への移行、下水道事業に関する財政計画および資金計画、下水道使用料、指定下水道工事費、流域下水道に係る連絡調整、東日本道事務 下水道事業の企画立案、下水道工事の設計、施工および監理、下水道施設の維持管理、下水道施設の整備・保守、排水設備住宅施策、住宅等の節電化、寒害、都営住宅の入居申込み、居住支援協議会、シルバーピア(入居者および生活協同組合)に関すること(を除く)	公営企業会計の導入に向けた準備を行うために、下水道管理係を2つの係に分けました。
都市建設部	まちづくり推進課	住宅担当		近年需要を増す住宅関連施策に対応するために新設しました。

## 多摩3市男女共同参画推進共同研究会市民サポーター募集

多摩3市男女共同参画推進共同研究会は、小金井市、国立市、狛江市で連携を図り、男女共同参画施策を推進するため、「若者に対するワーク・ライフ・バランスの啓発」を研究テーマとして活動しています。研究活動に携わる市民サポーターを募集します。  
① 18歳以上(4月1日現在)の市内在住の方  
② 定着予定  
③ 4月16日(土)～平成32年3月31日  
④ 4年4回の会議への参加等  
※謝礼・交通費の支給なし  
申込 4月15日(日)(必着)までに、住所・氏名(ふりがな)・電話番号・メールアドレスを持参、郵送または Kyodot@city.komae.lg.jp の政策室協働調整担当へ。



### Ⅲ 参議院議員選挙

選挙執行事由	任期満了による（7月28日）
公 示 日	令和元年7月4日（木）
投 票 日	令和元年7月21日（日）
開 票 日	令和元年7月21日（日）



## 1. 投票

### (1) 選挙人名簿登録資格

基準日	令和元年7月3日(ただし、年齢については選挙期日現在)
年齢要件	平成13年7月22日以前に生まれていること
住所要件 (現住所地での登録)	平成31年4月3日までに住民基本台帳法に基づく転入の届をし、引き続き当該区市町村に住所を有する者
住所要件 (旧住所地での登録)	平成31年3月3日以降に転出した者のうち、旧住所地の区市町村において、住民票が作成された日から引き続き3ヶ月以上住民基本台帳に記録されていた者であって、転出後4か月を経過しない者
登録日	令和元年7月3日

### (2) 投票区別選挙人名簿登録者数(登録基準日・令和元年7月3日現在)

投票区名	投票所建物名称	男	女	計
第1投票区	狛江市民センター	3,103	3,647	6,750
第2投票区	緑野小学校	2,882	2,956	5,838
第3投票区	狛江第三小学校	2,487	2,564	5,051
第4投票区	多摩川保育園	1,710	1,776	3,486
第5投票区	狛江第五小学校	3,295	3,420	6,715
第6投票区	駒井学童保育所	2,138	2,159	4,297
第7投票区	野川地域センター	2,925	3,161	6,086
第8投票区	和泉小学校	1,989	2,133	4,122
第9投票区	上和泉地域センター	1,253	1,673	2,926
第10投票区	岩戸児童センター	2,227	2,405	4,632
第11投票区	狛江第一中学校	2,971	3,346	6,317
第12投票区	南部地域センター	1,901	1,921	3,822
第13投票区	狛江第三中学校	2,845	3,193	6,038
第14投票区	市民活動支援センター	2,159	2,473	4,632
合 計		33,885	36,827	70,712

### (3) 在外選挙人名簿登録者数

指定在外投票区	男	女	計
第1投票区	63	79	142

## (4)期日前投票所投票管理者・職務代理人・立会人一覧

月 日	曜日	投票管理者	職務代理人	投票立会人	
7月5日	金	川合章雄	石川光彦	林治男	五所尾武司
7月6日	土	山口仁志	三角光正	坂井卓三	反後征子
7月7日	日	浅沼史郎	山口仁志	藤平真知子	梅澤博子
7月8日	月	石川光彦	長谷川まゆみ	前田幸紀	大竹昭榮
7月9日	火	富永定男	川合章雄	反後征子	指田節子
7月10日	水	大門ミサ子	富永定男	高山久美子	五所尾武司
7月11日	木	山口仁志	石川光彦	藤平真知子	篠田治江
7月12日	金	石川光彦	大門ミサ子	反後征子	古川龍明
7月13日	土	三角光正	山口仁志	坂井卓三	前田幸紀
7月14日	日	大門ミサ子	浅沼史郎	梅澤博子	五所尾武司
7月15日	月	長谷川まゆみ	富永定男	高山久美子	指田節子
7月16日	火	富永定男	川合章雄	林治男	大竹昭榮
7月17日	水	長谷川まゆみ	浅沼史郎	高山久美子	篠田治江
7月18日	木	浅沼史郎	三角光正	梅澤博子	古川龍明
7月19日	金	川合章雄	大門ミサ子	林治男	前田幸紀
7月20日	土	三角光正	長谷川まゆみ	坂井卓三	藤井陽子

## (5) 投票管理者・同職務代理人及び投票立会人

投票区	投票管理者 氏名	同職務代理人 氏名	投票立会人氏名		
1	大久保 重信	矢野 裕之	五十嵐 八重子	大矢 美枝子	杉浦 ケイ子
2	新井 孝夫	岡本 起恵子	荒山 三千雄	岸 幸	駒形 容子
3	小林 万佐也	松野 貴洋	猪狩 敬子	八巻 直美	今井 明浩
4	植草 清美	一瀬 隆文	室岡 陽子	高津 治代	丹野 征勝
5	川合 章雄	松井 裕	三井 佳月	清水 美知子	大門 ミサ子
6	間 鍋 實	岩淵 一夫	中島 広美	横塚 寛	牧野 登紀子
7	秋元 勇雄	浅見 文恵	青木 杏子	濱田 信子	古川 弥生
8	松本 均	富田 泰	藤 温子	三宅 啓子	林 治男
9	村上 宣子	鈴木 弘貴	鈴木 いつ子	島津 義彦	太田 満喜
10	山口 仁志	宗像 秀樹	秋元 恵子	藤野 由美	中嶋 薫
11	長谷川 まゆみ	西田 久美子	紺矢 繁雄	中村 さち子	尾関 以寿美
12	石川 光彦	植木 崇晴	合原 勝江	橋田 伸子	羽田野 栄子
13	浅沼 史郎	杉田 篤哉	佐々木 喜代子	松本 直美	今井 直子
14	曾我 久夫	波瀬 公一	三角 佳千代	本間 博見	遠藤 ひろみ

## (6) 当日有権者数及び時間別投票状況

(ア) 東京都選出

投票区	投票所名	性別	当日有権者数	9 時		12 時	
				投票者数	投票率(%)	投票者数	投票率(%)
1	狛江市民センター	男	3,142	80	2.55	380	12.09
		女	3,691	40	1.08	350	9.48
		計	6,833	120	1.76	730	10.68
2	緑野小学校	男	2,864	70	2.44	350	12.22
		女	2,939	50	1.70	310	10.55
		計	5,803	120	2.07	660	11.37
3	狛江第三小学校	男	2,476	100	4.04	380	15.35
		女	2,550	40	1.57	290	11.37
		計	5,026	140	2.79	670	13.33
4	多摩川保育園	男	1,701	70	4.12	290	17.05
		女	1,764	30	1.70	250	14.17
		計	3,465	100	2.89	540	15.58
5	狛江第五小学校	男	3,278	110	3.36	540	16.47
		女	3,402	70	2.06	480	14.11
		計	6,680	180	2.69	1,020	15.27
6	駒井学童保育所	男	2,129	80	3.76	360	16.91
		女	2,149	70	3.26	360	16.75
		計	4,278	150	3.51	720	16.83
7	野川地域センター	男	2,901	100	3.45	460	15.86
		女	3,136	60	1.91	380	12.12
		計	6,037	160	2.65	840	13.91
8	和泉小学校	男	1,969	60	3.05	300	15.24
		女	2,117	30	1.42	270	12.75
		計	4,086	90	2.20	570	13.95
9	上和泉地域センター	男	1,251	70	5.60	270	21.58
		女	1,665	50	3.00	280	16.82
		計	2,916	120	4.12	550	18.86
10	岩戸児童センター	男	2,208	90	4.08	370	16.76
		女	2,391	60	2.51	330	13.80
		計	4,599	150	3.26	700	15.22
11	狛江第一中学校	男	2,947	90	3.05	430	14.59
		女	3,319	70	2.11	370	11.15
		計	6,266	160	2.55	800	12.77
12	南部地域センター	男	1,878	100	5.32	370	19.70
		女	1,910	60	3.14	300	15.71
		計	3,788	160	4.22	670	17.69
13	狛江第三中学校	男	2,814	80	2.84	430	15.28
		女	3,156	70	2.22	380	12.04
		計	5,970	150	2.51	810	13.57
14	市民活動支援センター	男	2,141	60	2.80	280	13.08
		女	2,441	30	1.23	270	11.06
		計	4,582	90	1.96	550	12.00
合計		男	33,699	1,160	3.44	5,210	15.46
		女	36,630	730	1.99	4,620	12.61
		計	70,329	1,890	2.69	9,830	13.98



15 時		18 時		20 時		棄 権		
投票者数	投票率(%)	投票者数	投票率(%)	投票者数	〔期日前投票 不在者投票 在外投票〕	投票率(%)	棄権者数	棄権率(%)
740	23.55	1,040	33.10	1,979	( 751)	62.99	1,163	37.01
710	19.24	1,070	28.99	2,181	( 898)	59.09	1,510	40.91
1,450	21.22	2,110	30.88	4,160	(1,649)	60.88	2,673	39.12
600	20.95	840	29.33	1,495	( 490)	52.20	1,369	47.80
550	18.71	820	27.90	1,546	( 566)	52.60	1,393	47.40
1,150	19.82	1,660	28.61	3,041	(1,056)	52.40	2,762	47.60
600	24.23	820	33.12	1,369	( 379)	55.29	1,107	44.71
520	20.39	770	30.20	1,347	( 409)	52.82	1,203	47.18
1,120	22.28	1,590	31.64	2,716	( 788)	54.04	2,310	45.96
460	27.04	600	35.27	949	( 264)	55.79	752	44.21
390	22.11	570	32.31	990	( 316)	56.12	774	43.88
850	24.53	1,170	33.77	1,939	( 580)	55.96	1,526	44.04
840	25.63	1,170	35.69	1,903	( 531)	58.05	1,375	41.95
760	22.34	1,120	32.92	1,944	( 621)	57.14	1,458	42.86
1,600	23.95	2,290	34.28	3,847	(1,152)	57.59	2,833	42.41
580	27.24	780	36.64	1,161	( 257)	54.53	968	45.47
550	25.59	780	36.30	1,213	( 294)	56.44	936	43.56
1,130	26.41	1,560	36.47	2,374	( 551)	55.49	1,904	44.51
710	24.47	960	33.09	1,556	( 415)	53.64	1,345	46.36
650	20.73	940	29.97	1,634	( 457)	52.10	1,502	47.90
1,360	22.53	1,900	31.47	3,190	( 872)	52.84	2,847	47.16
490	24.89	650	33.01	1,066	( 301)	54.14	903	45.86
440	20.78	620	29.29	1,121	( 365)	52.95	996	47.05
930	22.76	1,270	31.08	2,187	( 666)	53.52	1,899	46.48
400	31.97	490	39.17	744	( 206)	59.47	507	40.53
420	25.23	530	31.83	981	( 366)	58.92	684	41.08
820	28.12	1,020	34.98	1,725	( 572)	59.16	1,191	40.84
620	28.08	850	38.50	1,279	( 292)	57.93	929	42.07
580	24.26	850	35.55	1,325	( 336)	55.42	1,066	44.58
1,200	26.09	1,700	36.96	2,604	( 628)	56.62	1,995	43.38
690	23.41	930	31.56	1,643	( 547)	55.75	1,304	44.25
610	18.38	900	27.12	1,766	( 669)	53.21	1,553	46.79
1,300	20.75	1,830	29.21	3,409	(1,216)	54.40	2,857	45.60
570	30.35	740	39.40	1,082	( 230)	57.61	796	42.39
500	26.18	680	35.60	1,063	( 243)	55.65	847	44.35
1,070	28.25	1,420	37.49	2,145	( 473)	56.63	1,643	43.37
710	25.23	970	34.47	1,546	( 429)	54.94	1,268	45.06
680	21.55	990	31.37	1,707	( 505)	54.09	1,449	45.91
1,390	23.28	1,960	32.83	3,253	( 934)	54.49	2,717	45.51
490	22.89	670	31.29	1,140	( 356)	53.25	1,001	46.75
460	18.84	680	27.86	1,231	( 423)	50.43	1,210	49.57
950	20.73	1,350	29.46	2,371	( 779)	51.75	2,211	48.25
8,500	25.22	11,510	34.16	18,912	(5,448)	56.12	14,787	43.88
7,820	21.35	11,320	30.90	20,049	(6,468)	54.73	16,581	45.27
16,320	23.21	22,830	32.46	38,961	(11,916)	55.40	31,368	44.60

## (イ) 比例代表選出

投票区	投票所名	性別	当日有権者数	20 時						棄権	
				当日投票者数	期日前投票数	不在者投票数	在外投票数	投票者数計	投票率(%)	棄権者数	棄権率(%)
1	狛江市民センター	男	3,142	1,227	654	81	15	1,977	62.92	1,165	37.08
		女	3,691	1,282	770	106	22	2,180	59.06	1,511	40.94
		計	6,833	2,509	1,424	187	37	4,157	60.84	2,676	39.16
2	緑野小学校	男	2,864	1,005	490			1,495	52.20	1,369	47.80
		女	2,939	980	566			1,546	52.60	1,393	47.40
		計	5,803	1,985	1,056			3,041	52.40	2,762	47.60
3	狛江第三小学校	男	2,476	990	379			1,369	55.29	1,107	44.71
		女	2,550	938	409			1,347	52.82	1,203	47.18
		計	5,026	1,928	788			2,716	54.04	2,310	45.96
4	多摩川保育園	男	1,701	686	264			950	55.85	751	44.15
		女	1,764	674	316			990	56.12	774	43.88
		計	3,465	1,360	580			1,940	55.99	1,525	44.01
5	狛江第五小学校	男	3,278	1,372	531			1,903	58.05	1,375	41.95
		女	3,402	1,323	621			1,944	57.14	1,458	42.86
		計	6,680	2,695	1,152			3,847	57.59	2,833	42.41
6	駒井学童保育所	男	2,129	903	257			1,160	54.49	969	45.51
		女	2,149	919	294			1,213	56.44	936	43.56
		計	4,278	1,822	551			2,373	55.47	1,905	44.53
7	野川地域センター	男	2,901	1,139	415			1,554	53.57	1,347	46.43
		女	3,136	1,177	457			1,634	52.10	1,502	47.90
		計	6,037	2,316	872			3,188	52.81	2,849	47.19
8	和泉小学校	男	1,969	765	301			1,066	54.14	903	45.86
		女	2,117	756	365			1,121	52.95	996	47.05
		計	4,086	1,521	666			2,187	53.52	1,899	46.48
9	上和泉地域センター	男	1,251	538	206			744	59.47	507	40.53
		女	1,665	615	366			981	58.92	684	41.08
		計	2,916	1,153	572			1,725	59.16	1,191	40.84
10	岩戸児童センター	男	2,208	987	292			1,279	57.93	929	42.07
		女	2,391	987	336			1,323	55.33	1,068	44.67
		計	4,599	1,974	628			2,602	56.58	1,997	43.42
11	狛江第一中学校	男	2,947	1,096	547			1,643	55.75	1,304	44.25
		女	3,319	1,097	669			1,766	53.21	1,553	46.79
		計	6,266	2,193	1,216			3,409	54.40	2,857	45.60
12	南部地域センター	男	1,878	852	230			1,082	57.61	796	42.39
		女	1,910	820	243			1,063	55.65	847	44.35
		計	3,788	1,672	473			2,145	56.63	1,643	43.37
13	狛江第三中学校	男	2,814	1,117	429			1,546	54.94	1,268	45.06
		女	3,156	1,201	505			1,706	54.06	1,450	45.94
		計	5,970	2,318	934			3,252	54.47	2,718	45.53
14	市民活動支援センター	男	2,141	784	356			1,140	53.25	1,001	46.75
		女	2,441	808	423			1,231	50.43	1,210	49.57
		計	4,582	1,592	779			2,371	51.75	2,211	48.25
合計		男	33,699	13,461	5,351	81	15	18,908	56.11	14,791	43.89
		女	36,630	13,577	6,340	106	22	20,045	54.72	16,585	45.28
		計	70,329	27,038	11,691	187	37	38,953	55.39	31,376	44.61

## (7)点字投票

区 別	総 数	内 訳	
		有 効	無 効
東 京 都 選 出	7 (2)	7	0
比 例 代 表 選 出	7 (2)	7	0

※( )内は期日前投票所における点字投票の内数

## (8)代理投票

区 別	総 数	内 訳			
		投票日当日投票 所における代理 投票	期日前投票所 における代理 投票	選挙人の属する区市町村 選管委員長に対してなした 不在者投票の代理投票	指定病院等におけ る不在者投票の代 理投票
東 京 都 選 出	57	18	38	1	0
比 例 代 表 選 出	57	18	38	1	0

## (9)仮投票

区 別	総 数	受理、不受理による内訳	
		受理したもの	受理しなかったもの
東 京 都 選 出	0		
比 例 代 表 選 出	0		

## (10)郵便投票証明書の発行件数

証 明 書 発 行 件 数	27 (1)
---------------	--------

※( )内は代理記載用郵便投票証明書の内数

## (11)不在者投票・期日前投票

(ア)投票用紙の請求・交付及び投票

1 (東京都選出)

事由別	投票用紙の請求			交 付			投 票			
	直接	郵送	計	直接	郵送	計	投票し たもの A	指定区市町村で交 付を受けた船員が したもの B	投票し なかつ たもの	計 A+B
法第49条第 1項該当者	0	177	177	0	177	177	169	0	8	169
法第49条第 2項該当者	0	18 (1)	18 (1)		18 (1)	18 (1)	18 (1)		0 (0)	18 (1)
法第59条の 5の4該当者	0	1	1	0	1	1	1		0	1
計	0	196	196	0	196	196	188	0	8	188

※( )内は代理記載該当者の内数

2 (比例代表選出)

事由別	投票用紙の請求			交 付			投 票			
	直接	郵送	計	直接	郵送	計	投票した もの A	指定区市町村で交 付を受けた船員が したもの B	投票し なかつ たもの	計 A+B
法第49条第1項該当者	0	177	177	0	177	177	168	0	9	168
法第49条第2項該当者	0	18 (1)	18 (1)	/	18 (1)	18 (1)	18 (1)	/	0 (0)	18 (1)
法第59条の5の4該当者	0	1	1	0	1	1	1	/	0	1
計	0	196	196	0	196	196	187	0	9	187

※( )内は代理記載該当者の内数

(イ)投票管理者別不在者投票の内訳

投票管理者別	投票した者	
	東京都選出	比例代表選出
選挙人の属する区市町村の選管委員長に対してなしたもの	0	0
業務地旅行地又は居住地等の区市町村の選管委員長に対してなしたもの	56	55
船長に対してなしたもの	0	0
病院院長、老人ホームの長又は国立保養所の長に対してなしたもの	113	113
身体障害者更生援護施設、保護施設又は労災リハビリテーション作業所の長に対してなしたもの	0	0
監獄の長、代用監獄の管理者に対してなしたもの	0	0
少年院の長又は婦人補導院の長に対してなしたもの	0	0
郵便による不在者投票をなしたもの	18	18
特定国外派隊組織の長に対してなしたもの	1	1
合 計	188	187

(ウ)事由別不在者投票の内訳

事 由 別	投票した者	
	東京都選出	比例代表選出
法第48条の2第1項第1号該当者(職務等に從事中)	18	18
法第48条の2第1項第2号該当者(用務で旅行中)	8	8
法第48条の2第1項第3号該当者(病気等で歩行が困難)	118	117
法第48条の2第1項第4号該当者(交通至難の地域に滞在)	0	0
法第48条の2第1項第5号該当者(転出したため)	25	25
法第48条の2第1項第6号該当者(天災又は悪天候)	0	0
(第1項該当者 計)	( 169)	( 168)
法第49条第2項該当者(郵便投票)	17	17
法第49条第3項該当者(郵便投票の代理記載)	1	1
法第59条の5の4該当者(特定国外)	1	1
合 計	188	187

## (エ) 事由別期日前投票の内訳

事 由 別	投票した者	
	東京都選出	比例代表選出
法第48条の2第1項第1号該当者(職務等に就事中)	4,403	4,403
法第48条の2第1項第2号該当者(用務で旅行中)	6,930	6,930
法第48条の2第1項第3号該当者(病気等で歩行が困難)	307	307
法第48条の2第1項第4号該当者(交通至難の地域に滞在)	0	0
法第48条の2第1項第5号該当者(転出したため)	51	51
法第48条の2第1項第6号該当者(天災又は悪天候)	0	0
合 計	11,691	11,691

## (オ) 期日前投票日計表

## 1 (東京都選出)

月 日(曜)	天 候	男	女	日 計	累 計
7月 5日(金)	曇り	158	166	324	324
7月 6日(土)	曇り	222	170	392	716
7月 7日(日)	雨	163	181	344	1,060
7月 8日(月)	曇り	198	221	419	1,479
7月 9日(火)	曇り	139	239	378	1,857
7月10日(水)	曇り	186	252	438	2,295
7月11日(木)	曇りのち雨	154	226	380	2,675
7月12日(金)	雨	179	176	355	3,030
7月13日(土)	曇り	314	291	605	3,635
7月14日(日)	雨	325	321	646	4,281
7月15日(月)	雨のち曇り	502	481	983	5,264
7月16日(火)	雨	318	394	712	5,976
7月17日(水)	雨のち曇り時々晴れ	470	612	1,082	7,058
7月18日(木)	曇り	439	645	1,084	8,142
7月19日(金)	曇り	486	683	1,169	9,311
7月20日(土)	曇り	1,098	1,282	2,380	11,691
計		5,351	6,340	11,691	

## 2 (比例代表選出)

月 日(曜)	天 候	男	女	日 計	累 計
7月 5日(金)	曇り	158	166	324	324
7月 6日(土)	曇り	222	170	392	716
7月 7日(日)	雨	163	181	344	1,060
7月 8日(月)	曇り	198	221	419	1,479
7月 9日(火)	曇り	139	239	378	1,857
7月10日(水)	曇り	186	252	438	2,295
7月11日(木)	曇りのち雨	154	226	380	2,675
7月12日(金)	雨	179	176	355	3,030
7月13日(土)	曇り	314	291	605	3,635
7月14日(日)	雨	325	321	646	4,281
7月15日(月)	雨のち曇り	502	481	983	5,264
7月16日(火)	雨	318	394	712	5,976
7月17日(水)	雨のち曇り時々晴れ	470	612	1,082	7,058
7月18日(木)	曇り	439	645	1,084	8,142
7月19日(金)	曇り	486	683	1,169	9,311
7月20日(土)	曇り	1,098	1,282	2,380	11,691
計		5,351	6,340	11,691	

## (12) 在外投票

### (ア) 在外投票の請求・交付及び投票

区 分	投票用紙の請求			交 付				投 票		
	直接	郵送	計	直接	郵送	交付を拒絶したもの	計	投票したもの	返還されたもの	投票しなかったもの
公 館 投 票	0	0	0	0	36	0	36	36	0	0
郵 便 投 票	0	0	0	0	0	0	0	0	0	0
在外選挙人名簿登録地における当日投票	0	0	0	1	0	0	1	1	0	0
在外選挙人名簿登録地における期日前投票	0	0	0	0	0	0	0	0	0	0
在外選挙人名簿登録地における不在者投票	0	0	0	0	0	0	0	0	0	0
在外選挙人名簿登録地以外における不在者投票	0	0	0	0	0	0	0	0	0	0
合 計	0	0	0	1	36	0	37	37	0	0

### (イ) 在外投票の受理・不受理

投票管理者において受理と決定し、かつ拒否の決定をしなかったもの	投票管理者において不受理又は拒否と決定したもの			合 計
	開票管理者において受理と決定したもの	開票管理者において不受理と決定したもの	計	
37	37	0	37	37

## (13) 投票事務従事者数

投票管理者	投票立会人	投 票 所			本 部			
		市職員	その他	計	市職員	選管職員	その他	計
14	42	59	44	103	29	4	4	37

## (14) 投票所に使用した施設

投票所数	地方公共団体の管理する施設					その他投票所
	市役所	学校	公民館	体育館等(学校附属以外のもの)	地域・児童センター	
14	0	6	1	2	4	1

## 2. 開 票

### (1)開票の場所・日時

会 場	期 日	選 挙 別	開 始 時 刻	終 了 時 刻
市民総合体育館	7月21日	東 京 都 選 出	午後9時00分	午後11時57分
		比 例 代 表 選 出	午後9時00分	午前4時14分

### (2)開票管理者及び同職務代理者

開 票 管 理 者		同 職 務 代 理 者	
大久保 幸藏	狛江市中和泉一丁目8番15号	圖師 孝延	狛江市中和泉二丁目20番8号

### (3)開票立会人

	立 会 人		届出候補者及び政党	
	氏 名	住 所	党 派	氏 名
東 京 都 選 出	富 永 修 弘	狛江市	自由民主党	武 見 敬 三
	栗 山 健 一	狛江市	自由民主党	大 塚 珠 代
	田 中 智 子	狛江市	日本共産党	吉 良 佳 子
	佐々木 貴史	狛江市	公 明 党	山 口 那 津 男
	清 水 信 之	狛江市	立憲民主党	山 岸 一 生
	岡 村 透 純	狛江市	立憲民主党	塩 村 文 夏
	重 本 清	狛江市	れいわ新撰組	野 原 善 正
	市 原 広 子	狛江市	社会民主党	朝 倉 玲 子
比 例 代 表 選 出				
	雨 宮 法 男	狛江市	自 由 民 主 党	
	岡 村 伸	狛江市	日 本 共 産 党	
	小 野 寺 克 己	狛江市	公 明 党	
	加 藤 功 一	狛江市	立 憲 民 主 党	
	小 林 史 明	狛江市	幸 福 実 現 党	
	武 藤 絵 美	狛江市	れ い わ 新 撰 組	

### (4)開票管理者・開票立会人及び開票事務従事者数

選 挙 別	開 票 管 理 者	開 票 立 会 人	開 票 事 務 従 事 者			
			選 管 の 書 記	市 の 職 員	そ の 他	計
東京都選出	1	8	3	46	27	76
比例代表選出	(1)	6	3	40	19	62

\* ( )は兼任

## (5) 開票事務従事者の内訳

選挙別	総括責任者	庶務係	受付係	速報係	場内放送係	送迎・駐車場係	報道係	開披分類点検係	計数係		得票・回示係	記録計算係	疑問審査係	合計
									第一	第二				
東京都選出	1	3	3	3	1	4	4	45	4	4	11	9	3	95
比例代表選出	(1)	(3)	(3)	(3)	(1)	(4)	(4)	32	4	4	(11)	(9)	3	43(39)

\*( )は兼任

## (6) 開票結果

(ア) 東京都選出

	投票数	率 (%)
投票総数	38,961	100.00
有効投票	37,764	96.93
無効投票	1,197	3.07
不足票	0	0.00

(イ) 比例代表選出

	投票数	率 (%)
投票総数	38,953	100.00
有効投票	38,030	97.63
無効投票	922	2.37
不足票	1	0.00

## (7) 有効投票の内訳

(ア) 東京都選出

法第68条の2第1項以外の投票数 (A)		37,764.000	
按分した投票数	按分したものの総数	0.000	
	内	氏名を記載したもの	0.000
		氏を記載したもの	0.000
		名を記載したもの	0.000
		その他	0.000
	小計 (B)	0.000	
	按分の際切り捨てた票数	0.000	
いずれの候補者にも属さないもの (C)		0.000	
合計 (A) + (B) + (C)		37,764.000	



## (イ) 比例代表選出

法第68条の2第3項以外の投票数 (A)		38,027.000	
按 分 し た 投 票 数	按分したものの総数	3.000	
	内 訳	氏名若しくは政党等の名称を記載したもの	0.000
		氏を記載したもの	2.997
		名を記載したもの	0.000
		その他	0.000
		小 計 (B)	2.997
		按分の際切り捨てた票数	0.003
いずれの候補者にも属さないもの (C)		0.000	
合 計 (A) + (B) + (C)		38,029.997	

## (8) 無効投票の内訳

## (ア) 東京都選出

所定の用紙を用いないもの	0.000
候補者でない者又は候補者となることができない者の氏名を記載したもの	498.000
2人以上の候補者の氏名を記載したもの	0.000
被選挙権のない候補者の氏名を記載したもの	0.000
候補者の氏名のほか、他事を記載したもの	0.000
候補者の氏名を自書しないもの	0.000
候補者の何人を記載したかを確認し難いもの	3.000
白紙投票	506.000
単に雑事を記載したもの	115.000
単に記号、符号を記載したもの	75.000
合 計	1,197.000

## (イ)比例代表選出

所定の用紙を用いないもの	0
参議院名簿登載者でない者、公職の候補者となることができない参議院名簿登載者の氏名を記載したもの又は参議院名簿届出政党等以外の政党その他の政治団体の名称若しくは略称を記載したもの	323
参議院名簿の届出要件に該当していなかった政党その他の政治団体、参議院名簿の取下げの届出をした政党その他の政治団体又は参議院名簿を重ねて届け出ている政党その他の政治団体に係る参議院名簿登載者の氏名又はその名称若しくは略称を記載したもの	0
参議院名簿登載者の全員につき、抹消の事由が生じており又は除名、離党その他の事由により当該参議院名簿届出政党等に所属する者でなくなった旨の届出がされている場合の当該参議院名簿に係る政党その他の政治団体の名称又は略称を記載したもの	0
2人以上の参議院名簿登載者の氏名又は2以上の参議院名簿届出政党等の名称若しくは略称を記載したもの	0
1人の参議院名簿登載者の氏名及び当該参議院名簿登載者に係る参議院名簿届出政党等以外の参議院名簿届出政党等の名称又は略称を記載したもの	0
被選挙権のない参議院名簿登載者の氏名を記載したもの	0
参議院名簿登載者の氏名又は参議院名簿届出政党等の名称及び略称のほか、他事を記載したもの	5
参議院名簿登載者の氏名又は参議院名簿届出政党等の名称若しくは略称を自書しないもの	0
参議院名簿登載者の何人又は参議院名簿届出政党等のいずれを記載したかを確認し難いもの	33
白紙投票	397
単に雑事を記載したもの	108
単に記号、符号を記載したもの	56
合 計	922

## (9) 時間別開票状況(東京都選出)

届出 番号	候補者氏名	9時30分	10時00分	10時30分	11時00分	11時30分	11時57分 (確定)
1	丸川珠代	0	0	0	5,000	7,000	7,447.000
2	塩村あやか	0	0	0	3,000	4,000	4,495.000
3	たけみ敬三	0	0	0	3,000	3,000	3,345.000
4	山口なつお	0	0	0	2,500	4,000	4,385.000
5	みぞぐち晃一	0	0	0	0	0	118.000
6	森 純	0	0	0	0	0	54.000
7	山岸一生	0	0	0	3,000	4,000	4,055.000
8	吉良よし子	0	0	0	4,000	5,500	5,711.000
9	水野もとこ	0	0	0	500	500	1,116.000
10	関口安弘	0	0	0	0	0	105.000
11	佐藤ひとし	0	0	0	0	0	109.000
12	朝倉れい子	0	0	0	0	0	627.000
13	おときた駿	0	0	0	2,000	2,000	2,982.000
14	七海ひろこ	0	0	0	0	0	193.000
15	横山まさひろ	0	0	0	0	0	157.000
16	野原よしまさ	0	0	0	500	1,500	1,548.000
17	西野貞吉	0	0	0	0	0	48.000
18	大橋まさのぶ	0	0	0	0	0	721.000
19	大塚紀久雄	0	0	0	0	0	22.000
20	野末陳平	0	0	0	0	0	526.000
合 計		0	0	0	23,500	31,500	37,764.000
開票率(%)		0.00	0.00	0.00	62.23	83.41	100.00

## (10) 候補者別得票数(東京都選出)

届出 番号	当落 の別	候補者氏名	届出政党名	新現 元別	得票数	
					狛江市	東京都
1	当	丸川珠代	自由民主党	現	7,447.000	1,143,458.963
2	当	塩村あやか	立憲民主党	新	4,495.000	688,234.000
3	当	たけみ敬三	自由民主党	現	3,345.000	525,302.000
4	当	山口なつお	公明党	現	4,385.000	815,445.000
5	落	みぞぐち晃一	オリーブの木	新	118.000	18,123.000
6	落	森 純	無所属	新	54.000	15,475.000
7	落	山岸一生	立憲民主党	新	4,055.000	496,347.000
8	当	吉良よし子	日本共産党	現	5,711.000	706,532.000
9	落	水野もとこ	国民民主党	新	1,116.000	186,667.000
10	落	関口安弘	無所属	新	105.000	9,686.000
11	落	佐藤ひとし	安楽死制度会 を考える会	新	109.000	26,958.000
12	落	朝倉れい子	社会民主党	新	627.000	86,355.000
13	当	おときた駿	日本維新の会	新	2,982.000	526,575.000
14	落	七海ひろこ	幸福実現党	新	193.000	34,121.000
15	落	横山まさひろ	安楽死制度会 を考える会	新	157.000	23,582.000
16	落	野原よしまさ	れいわ新選組	新	1,548.000	214,438.000
17	落	西野貞吉	無所属	新	48.000	9,562.000
18	落	大橋まさのぶ	NHKから国民 を守る党	新	721.000	129,628.000
19	落	大塚紀久雄	日本無党派党	新	22.000	3,586.029
20	落	野末陳平	無所属	元	526.000	91,194.000
合 計					37,764.000	5,751,268.992

## (11) 党派別得票数・得票率(比例代表選出)

届出 番号	政 党 名	獲得 議席	狛 江 市		東 京 都		全 国	
			得票数	率(%)	得票数	率(%)	得票数	率(%)
1	日本共産党	4	5,104.171	13.42	651,338.262	11.30	4,483,411.183	8.95
2	自由民主党	19	11,830.562	31.11	1,878,316.223	32.59	17,712,373.119	35.37
3	オリーブの木	0	140.105	0.37	22,040.822	0.38	167,897.997	0.34
4	社会民主党	1	771.000	2.03	103,756.280	1.80	1,046,011.520	2.09
5	公 明 党	7	3,656.000	9.61	665,106.076	11.54	6,536,336.451	13.05
6	国民民主党	3	1,679.000	4.42	272,990.687	4.74	3,481,078.400	6.95
7	日本維新の会	5	2,912.000	7.66	479,908.251	8.33	4,907,844.388	9.80
8	幸福実現党	0	126.000	0.33	18,488.307	0.32	202,278.772	0.40
9	立憲民主党	8	7,345.000	19.31	1,020,185.112	17.70	7,917,720.945	15.81
10	労働の解放をめざす労働者党	0	42.000	0.11	6,881.556	0.12	80,055.927	0.16
11	NHKから国民を守る党	1	812.000	2.14	133,732.120	2.32	987,885.326	1.97
12	安楽死制度を考える会	0	305.000	0.80	53,437.000	0.93	269,052.000	0.54
13	れいわ新選組	2	3,307.159	8.70	458,151.779	7.95	2,280,252.750	4.55
合 計		50	38,029.997	100.00	5,764,332.475	100.00	50,072,198.778	100.00

\* 得票率については、各政党等ごとに端数処理をしているため、合計が100とにならない場合がある。

## (12) 係別開始・終了時刻

## (ア) 東京都選出

開披・分類	点検	計数	疑問票	票束	回示	計算	終了時間
21:00	21:05	21:15	21:05	21:35	21:50	22:00	23:57
}	}	}	}	}	}	}	
21:30	21:40	22:20	22:30	23:00	23:30	23:50	

## (イ) 比例代表選出

開披・分類	点検	計数	疑問票	票束	立会人回示	計算	終了時間
21:00	21:10	21:20	21:05	22:30	23:30	0:00	4:14
}	}	}	}	}	}	}	
22:30	22:40	22:50	0:30	1:30	4:00	4:10	

## (13) 当日の天候

選挙執行日の天候	雨のち曇り
----------	-------

## (14) 比例代表選出党派別名簿登載者及び当落の別

届番号	1	2	3	4
党名等 届の 出名 政称	日本共産党	自由民主党	オリーブの木	社会民主党
名簿 登載 者 の 氏 名	氏名	氏名	氏名	氏名
	当落	当落	当落	当落
	小池 晃 山下 よしき 井上 さとし 紙 智子 仁比 そうへい 山本 のりこ しいば かずゆき 梅村 さえこ 山本 千代子 ふなやま 由美 佐藤 ちひろ 原 純子 藤本 友里 伊藤 りち子 有坂 ちひろ 田辺 健一 青山 了介 まつざき 真琴 大野 聖美 島袋 恵祐 伊藤 達也 小久保 剛志 下奥 奈歩 沼上 徳光 住寄 聡美 鎌野 祥二	三木 とおる 三浦 靖 つげ 芳文 山田 太郎 和田 まさむね 佐藤 まさひさ 佐藤 のぶあき 橋本 聖子 山田 としお ありむら 治子 宮本 しゅうじ 石田 まさひろ 北村 経夫 本田 あきこ えとう せいいち 羽生田 たかし 宮崎 まさお 山東 昭子 赤池 まさあき ひが なつみ 中田 宏 田中 まさし おだち 源幸 木村 よしお 井上 よしゆき 小川 しんじ 山本 左近 かくた 充由 丸山 和也 糸川 まさあき くま田 あつし 水口 なおと 森本 勝也	黒川 あつひこ 若林 アキ 小川 まなぶ 天木 直人	吉田 ただとも 仲村 みお 矢野 あつ子 大椿 ゆうこ

届番号	5		6		7		8	
党名	公明党		国民民主党		日本維新の会		幸福実現党	
簿等届の出名政称								
名簿登載者の氏名	氏名	当落	氏名	当落	氏名	当落	氏名	当落
	山本 かなえ	当	田村 まみ	当	鈴木 宗男	当	釈 りょうこ	
山本 ひろし	当	いそぎき 哲史	当	むろい 邦彦	当	及川 幸久		
若松 かねしげ	当	浜野 よしふみ	当	梅村 さとし	当	松島 ひろのり		
かわの 義博	当	石上 としお		しばた 巧	当			
新妻 ひでき	当	田中 ひさや		やながせ 裕文	当			
平木 だいさく	当	大島 九州男		藤巻 健史	当			
塩田 ひろあき	当	山下 ようこ		山口 かずゆき				
高橋 次郎		円 より子		くしだ 久子				
奈良 直記		ひめい ゆみこ		くわはら くみこ				
西田 義光		小山田 つね子		奥田 まり				
藤井 伸城		鈴木 覚		森口 あゆみ				
竹島 正人		酒井 リョースケ		空本 せいき				
角田 健一郎		中 沢 健		あらき 大樹				
坂本 道応		藤川 たけと		いわぶち美智子				
村中 克也								
塩崎 剛作								
国分 隆								

届番号	9		10		11		12	
党名	立憲民主党		労働の解放をめざす労働者党		NHKから国民を守る党		安楽死制度を考える会	
簿籍等届出名称	立憲民主党		労働の解放をめざす労働者党		NHKから国民を守る党		安楽死制度を考える会	
	氏名	当落	氏名	当落	氏名	当落	氏名	当落
名簿登載者の氏名	岸 まきこ	当	伊藤 恵子		立花 孝志	当	佐野 秀光	
	みずおか 俊一	当	林 ひろよし		浜田 聡			
	小沢 まさひと	当	吉村 ふみお		岡本 介伸			
	吉川 さおり	当	菊池 里志		熊丸 英治			
	もりや たかし	当						
	川田 龍平	当						
	石川 大我	当						
	須藤 元気	当						
	市井 紗耶香							
	奥村 まさよし							
	若林 ともこ							
	おしどりマコ							
	ふじた 幸久							
	斉藤 りえ							
	佐藤 かおり							
	中村 ゆきこ							
	今泉 まお							
	おまた 一平							
	白沢 みき							
	まのさとし							
しおみ 俊次								
深貝 とおる								



届番号	13							
党名	れいわ新選組							
届の出政称								
名簿登載者の氏名	氏名	当落	氏名	当落	氏名	当落	氏名	当落
	ふなご やすひこ 木村 英子 山本 太郎 はすいけ 透 大西 つねき やすとみ 歩 渡辺 てる子 辻村 ちひろ 三井 よしふみ	当						

(15)開票所設営図

令和元年7月21日執行 参議院議員選挙 開票所設営図

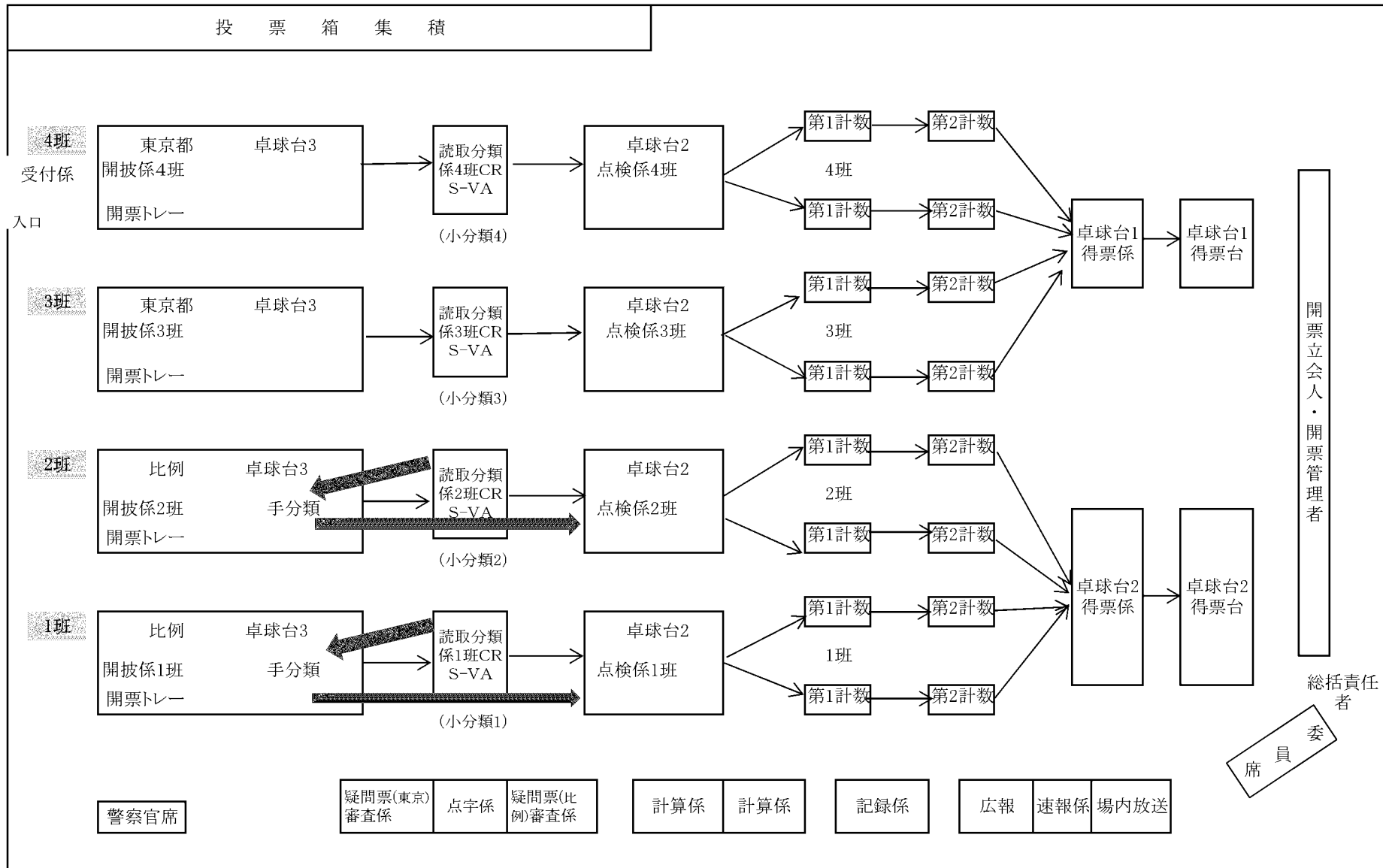

### 3. 選挙公営等

#### (1) 個人演説会

	総数	学校	公民館	公会堂	その他
会場数	16	10	2	0	4
使用数	0	0	0	0	0

#### (2) 選挙公報配布方法

配布方法	配布部数	配布委託先
全戸配布	41,996	シルバー人材センター
	1,390	シルバー人材センター(多摩川住宅)
	1,800	団地自治会(都営狛江団地)
	59	郵送文

#### (3) 選挙公報補完場所

施設名			
狛江市役所	上和泉地域センター	野川地域センター	ビン・缶リサイクルセンター
狛江市民センター	岩戸地域センター	あいとびあセンター	小田急線狛江駅
西河原公民館	南部地域センター	小田急線和泉多摩川駅	小田急線喜多見駅

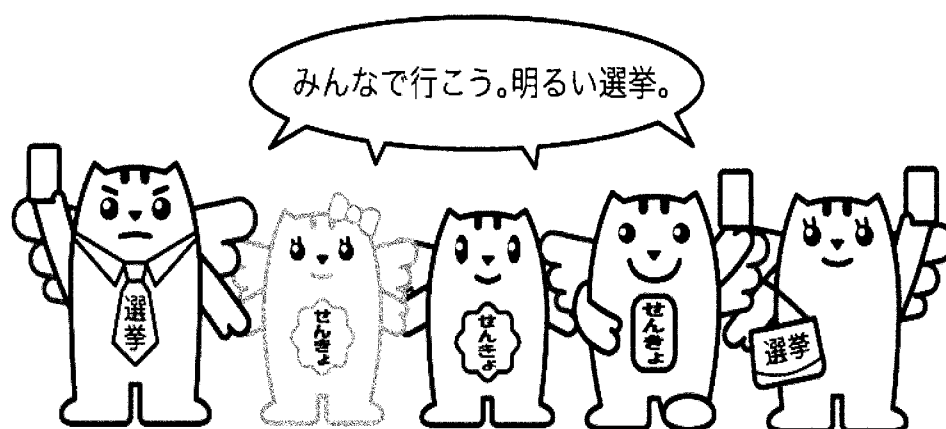

(4) 公営ポスター掲示場設置場所  
設置総数104箇所

投票区 掲示場 番号	所在地	設置場所
1-1	和泉本町 1-1-5	市役所正門左側植込
2	元和泉 1-3	メビウス∞えきまえ広場柵
3	和泉本町 1-1-5	市役所裏門左側植込
4	中和泉 1-5	品川通り飯田宅前畑脇
5	中和泉 1-18	松原児童遊園北側フェンス際
6	和泉本町 1-7	ザ・パークハウス狛江前畑脇
7	東和泉 1-14-5	谷田部宅塀際
8	東和泉 1-20	狛江駅南口ロータリーバス停前植込
2-1	和泉本町 4-3-1	市立緑野小学校正門左側フェンス際
2	和泉本町 3-25-1	市民総合体育館入口左側植込
3	和泉本町 3-16-1	佐々木宅塀際
4	和泉本町 3-22-11	松本宅ブロック塀際
5	中和泉 2-26-13	東洋化学工業南側塀際(大久保宅前)
6	中和泉 2-18	中和泉第2マンション前北側畑
7	中和泉 5-18	小田急バス車庫裏畑脇
8	中和泉 5-12	名古屋商店駐車場フェンス右側際
3-1	猪方 1-11-1	市立第三小学校西門左側フェンス際
2	猪方 1-11-1	市立第三小学校南門左側フェンス際
3	猪方 2-8	菅原神社左側畑フェンス際
4	岩戸南 1-13-6	岩戸川緑地公園植込(柳田宅前)
5	岩戸南 2-16	小川商店南側駐車場フェンス際
6	猪方 1-7-18	小川宅ブロック塀際
7	岩戸南 1-2	岩戸第2児童遊園フェンス際
4-1	西和泉 1-16-1	西和泉体育施設西門ブロック塀際
2	西和泉 2-1	多摩川住宅ニの1号棟北側植込
3	中和泉 5-23	狛江ショッピングセンター入口脇 根川フェンス際
4	中和泉 5-29	小田急バス営業所向い なかいずみ農園
5	西和泉 1-16-1	西和泉体育施設東門左側植込(体育館寄り)
6	西和泉 1-15	西和泉バス停脇
7	西和泉 2-15	多摩川住宅ニ棟駐車場植込(根川地区センター向側)
5-1	東野川 1-35-13	市立第五小学校正門右側生垣
2	東野川 2-10	小足立児童グラウンド南側フェンス際
3	東野川 2-19	ツグミ児童遊園フェンス際
4	東野川 2-17	都営東野川二丁目住宅1号棟東側植込
5	東野川 3-16	みつおさ児童公園南側フェンス際
6	東野川 1-33-10	覚東通り高木宅右側ブロック塀際

投票区 掲示場 番号	所在地	設置場所
7	東野川 3-14	東野川市民テニスコート駐車場右側フェンス際
8	東野川 1-32	イリーゼ狛江・別邸北側畑
6-1	駒井町 1-21-1	市立第六小学校正門右側フェンス際
2	駒井町 1-12	駒井・上村中ひだまり公園フェンス際
3	岩戸南 4-18-3	みずほ幼稚園グランドフェンス際
4	駒井町 2-32	駒井バス停左側畑脇
5	駒井町 1-21-1	市立第六小学校東門左側フェンス際
6	駒井町 2-30-9	高橋宅ブロック塀際(バス停向側)
7	駒井町 3-9	駒井西バス停左側駐車場フェンス際
7-1	西野川 1-6-9	野川地域センター北側フェンス際
2	西野川 4-14	小足立のびのび公園脇
3	西野川 3-5	グリーンリバー美野和向側畑フェンス際(八幡通り)
4	西野川 4-4	松浦歯科医院前生垣際
5	西野川 2-34	ウエルスコート参番館西側歩道
6	西野川 1-25-56	神代団地56号棟西側生垣際
7	西野川 1-1	にしのがわ第一市民農園脇畑
8	西野川 4-38	本村児童遊園フェンス際
8-1	中和泉 3-33-1	市立和泉小学校東門右側フェンス際
2	中和泉 3-34-2	小町宅西側ブロック塀際
3	中和泉 4-3-32	東芝狛江家族アパート駐車場植込
4	中和泉 3-13-5	エトワール狛江北側フェンス際
5	中和泉 3-2	白井造園敷地(シャトレヌⅡ前)
6	元和泉 2-15	田中橋児童遊園植込(バス停脇)
7	中和泉 3-21	中和泉樹林地フェンス際
9-1	和泉本町 4-7-51	上和泉地域センター駐車場左側植込
2	和泉本町 4-7	都営住宅18号棟北側生垣(一中通り)
3	和泉本町 4-7	都営住宅23号棟南側生垣
4	和泉本町 4-7	都営住宅34号棟西側植込
5	和泉本町 4-7	都営住宅25号棟西側植込
6	和泉本町 4-7	小田急狛江営業所バス停脇
7	和泉本町 4-7	都営住宅9号棟西側植込
10-1	岩戸南 3-15-1	岩戸児童センター入口左側フェンス際
2	岩戸南 3-1-14	ソレイユイワキ フェンス際
3	岩戸南 3-3	阿久津宅前駐車場フェンス際(二の橋通り)
4	岩戸南 3-7-13	秋元宅ブロック塀際(須田宅前)
5	岩戸南 3-11-9	ひかり作業所右側フェンス際
6	岩戸南 3-7	はなみずき児童遊園フェンス際
7	岩戸南 4-7	岩戸川緑地公園植込(須原宅北側)

投票区 掲示場 番号	所在地	設置場所
11-1	和泉本町 2-15-1	市立第一中学校南門左側フェンス際
2	和泉本町 2-15	市民グラウンド入口左側フェンス際
3	岩戸北 1-13	ヴェルディア狛江北側フェンス際
4	岩戸北 2-11	電力中央研究所デュオ狛江北・南館前
5	岩戸北 2-11	一中通り電力中央研究所脇
6	岩戸北 1-6	三角宅前畑脇(岩戸北通り)
7	和泉本町 1-30-5	大久保宅南側ブロック塀際(狛江通り)
8	和泉本町 1-14	東電狛江変電所北西側畑脇
12-1	猪方 4-11-1	南部地域センター右側植込
2	猪方 3-3-8	市川宅西側歩道
3	猪方 3-25-19	手塚宅ブロック塀際
4	猪方 3-14	柏原宅前畑脇
5	猪方 3-11	猪方中通り入口バス停付近
6	猪方 3-11	小川宅南側畑脇
7	猪方 4-9-4	三菱化学多摩寮門左側植込
13-1	元和泉 1-23-1	市立第三中学校正門左側フェンス際
2	東和泉 3-10-23	(宗)玉泉寺山門左側ブロック塀際
3	東和泉 4-2	和泉多摩川駅前芝生植込
4	元和泉 3-6	和泉多摩川児童遊園フェンス際
5	元和泉 2-8	元和泉市民テニスコート南側フェンス際
6	元和泉 1-14	ジョイハイツ入口右側フェンス際
7	東和泉 1-35-13	ツクイ狛江デイサービスセンター前フェンス
8	東和泉 1-32	こまえ工房西側植込み
14-1	岩戸北 4-15-7	旧慶岸寺幼稚園入口右側フェンス際
2	岩戸北 4-1-14	土屋レジデンス塀際
3	岩戸北 4-2-2	市古宅塀際(松場通り)
4	岩戸北 3-20-2	駄倉保育園西側フェンス際
5	和泉本町 1-2-34	市民活動支援センター前
6	岩戸北 4-5	インディペンデンスヴィレッジ成城西前駐車場フェンス際
7	岩戸北 4-2	グラン・ドミール入口左側フェンス際

(5) 公営ポスター掲示場の形態及び掲示順序

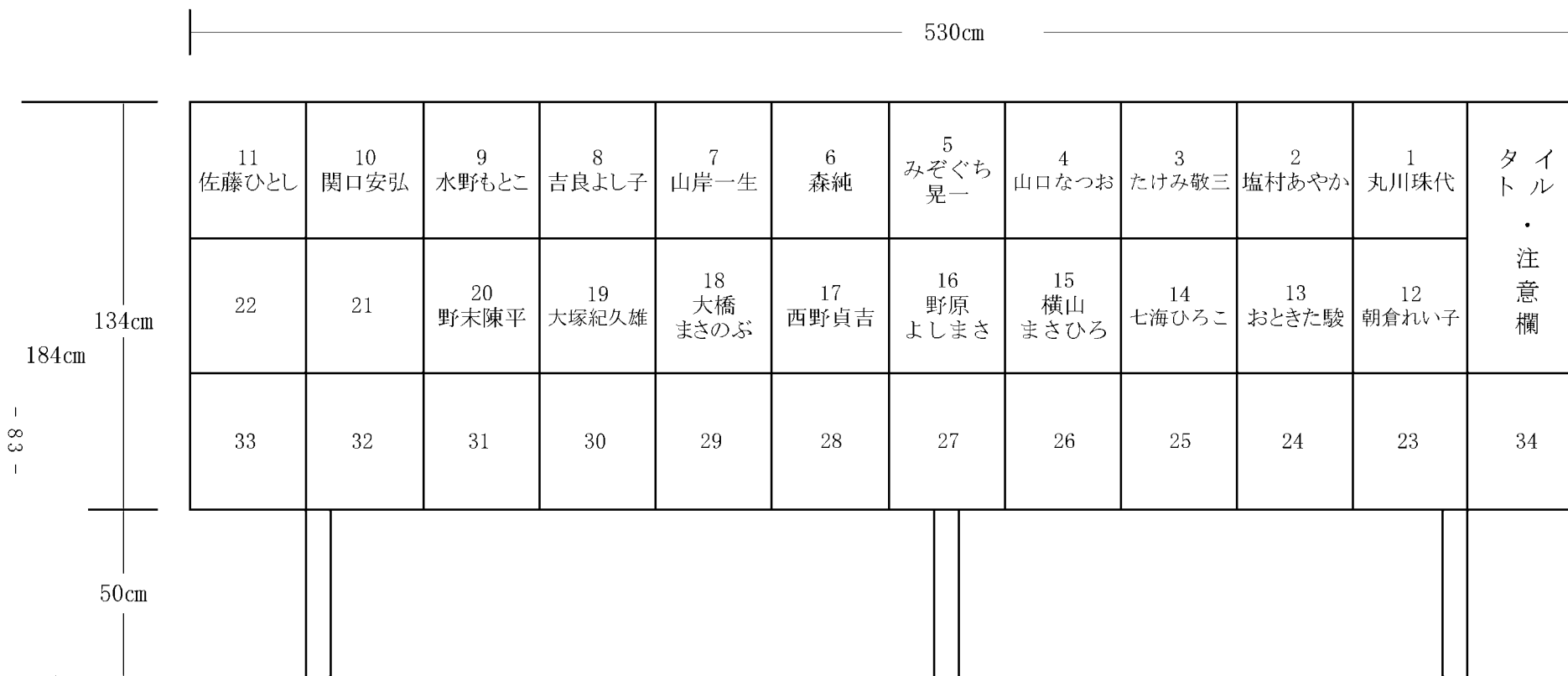

34面(タイトル・注意欄を除く)

掲示区画 42cm×42cm

区画線の幅 2cm

(6) 候補者氏名等揭示

参議院（東京都選出）議員選挙候補者氏名等揭示 狛江市選挙管理委員会										
幸福実現党 こうふくじつげんとう	日本共産党 にほんきょうさんとう	立憲民主党 りっけんみんしゅとう	れいわ新選組 れいわしんせんぐみ	無所属 むしよぞく	自由民主党 じゆうみんしゅとう	自由民主党 じゆうみんしゅとう	安楽死制度を あんらくしせいどを 考える会 かえるかい	立憲民主党 りっけんみんしゅとう	無所属 むしよぞく	党派名 とうはいめい
七海ひろこ ななみひろこ	吉良よし子 きらよしこ	塩村あやか しおむらあやか	野原よしまさ のらはらよしまさ	西野貞吉 にしのていきち	丸川珠代 まるかわたまよ	たけみ敬三 たけみけいぞう	横山まさひろ よこやままさひろ	山岸一生 やまぎしいつせい	関口安弘 せきぐちやすひろ	氏名 しめい
安楽死制度を あんらくしせいどを 考える会 かえるかい	オリーブの木 おりーぶのき	公明党 こうめいとう	無所属 むしよぞく	国民民主党 こくみんみんしゅとう	日本無党派 にっぽんむとうぱい	日本維新の会 にっぽんいしんのかい	NHKから国民を まもる えんえいちけい こくみん 党を とう	社会民主党 しゃかいみんしゅとう	無所属 むしよぞく	党派名 とうはいめい
佐藤ひとし さとうひとし	みぞぐち晃一 みぞぐちこういち	山口なつお やまぐちなつお	森純 もりきよし	水野もとこ みずのもとこ	大塚紀久雄 おおつかきくお	おときた駿 おときたしゅん	大橋まさのぶ おおはしまさのぶ	朝倉れい子 あさくられいこ	野末陳平 のずえちんべい	氏名 しめい





## (7)選挙啓発

項 目	数 量	実施期間	実 施 内 容
広 報 車	延1台	7月20日 7月21日	市内巡回により投票日時と棄権防止の呼びかけ
広 報 紙	新聞折込等	7月4日	市広報の特集号として、選挙内容のお知らせ及び投票方法について掲載し市民へ周知する。
防 災 無 線 放 送	前日3回 当日6回	7月20日 7月21日	防災無線で投票日時と棄権防止の呼びかけ
街 頭 統 一 啓 発 ポケットティッシュ 冷却シート(ヒエビタ) 液体洗濯剤(ナノックス)	2,000個 2,000個 2,000個	7月12日	市内2カ所 街頭啓発で投票の呼びかけと啓発物品を配布
懸 垂 幕	市内1カ所	6月27日～ 7月21日	市役所
の ぼ り 旗	20本	7月5日～ 7月21日	市役所敷地内に掲出し、投票のPR
店 内 放 送	市内4カ所	7月20日 7月21日	市内の量販店4店舗で投票の呼びかけ
ホームページ掲載 (アクセス数)	5,143件	6月24日～ 7月31日	ホームページにて選挙の投票方法や選挙結果などを掲載する。
自動車用 ポデンパネル	30枚	7月5日～ 7月21日	庁用車に貼り付けて投票日の周知

#### 4. 資料

##### (1) 立候補者一覧(東京都選出)

届出番号	ふりがな 候補者氏名	性別	年齢	党派別	新現元	職業	現住所（一のウェブサイト等のアドレス）	備考
1	丸川 珠代 まるがわ たまよ 代	女	48	自由民主党	現	参議院議員	東京都港区白金六丁目15番14-1102号 (http://t-marukawa.jp/)	「大塚珠代」
2	塩村 あやか しおむら あやか	女	41	立憲民主党	新	政党役員	東京都世田谷区野沢三丁目31番4-501号 (http://www.shiomura-ayaka.com/)	「塩村文夏」
3	たけみ 敬三 たけみ けいぞう	男	67	自由民主党	現	参議院議員	東京都世田谷区駒沢一丁目2番6号 (http://takemi.net)	「武見敬三」
4	山口 なつお やまぐち なつお	男	67	公明党	現	政党役員	東京都葛飾区西亀有一丁目14番4-603号 レクセルアヤセ (https://www.n-yamaguchi.gr.jp/)	「山口那津男」
5	みぞぐち 晃一 みぞぐち けいいち	男	50	オリーブの木	新	写真家	東京都大田区田園調布一丁目45番15号 落合マンション303 (http://koichi-mizoguchi.com/)	「溝口晃一」
6	もり 森 純 もり きよし	男	71	無所属	新	無職	京都府京都市伏見区深草フチ町56番1号 ハウスアルファ302号（なし）	
7	やま 山 岸 一 生 やまがし いっせい	男	37	立憲民主党	新	政党役員	東京都三鷹市井の頭一丁目9番22-104号 (https://isseiyamagishi.jp)	
8	き 吉 良 よ し こ きら よしこ	女	36	日本共産党	現	参議院議員	東京都目黒区東が丘一丁目32番8号 NOTOS目黒東が丘401 (https://kirayoshiko.com)	「吉良佳子」
9	みずの 水 野 も と こ みずの みずの	女	49	国民民主党	新	会社員	東京都武蔵野市吉祥寺北町二丁目3番19-304号OPUS (http://www.mizunomotoko.com)	「水野素子」
10	せきぐち 関 口 安 弘 せきぐち やすひろ	男	67	無所属	新	会社役員	東京都江戸川区東葛西一丁目32番21号 （なし）	
11	さとう 佐 藤 ひ と し さとう ひとし	男	48	安楽死を 考える会	新	会社役員	東京都大田区蒲田本町二丁目15番5号 （なし）	「佐藤均」
12	あさくら 朝 倉 れ い こ あさくら れいこ	女	60	社会民主党	新	団体職員	東京都国立市中二丁目15番地の1グリーンピア国立 C-102 (http://asakura2019.org)	「朝倉玲子」

届出番号	ふりがな 候補者氏名	性別	年齢	党派別	新現元別	職業	現住所（一のウェブサイト等のアドレス）	備考
13	おときたし駿 <small>しゅん</small>	男	35	日本維新の会	新	無	東京都江東区豊洲五丁目5番1-412号 ( <a href="https://otokitashun.com/">https://otokitashun.com/</a> )	「音喜多駿」
14	ななみ 七海ひろこ	女	34	幸福実現党	新	党役員	東京都港区赤坂七丁目8番11-201号 ( <a href="https://nanami-hiroko.net/">https://nanami-hiroko.net/</a> )	「藤田寛子」
15	よこやま 横山まさひろ	男	76	安楽死を考える会	新	会社役員	東京都小金井市前原町五丁目20番19号 (なし)	「横山昌弘」
16	のほら 野原よしまさ	男	59	れいわ新選組	新	運送業	沖縄県浦添市伊祖一丁目20番7号 (なし)	「野原善正」
17	にし 西野貞吉	男	83	無所属	新	無	東京都中野区中野一丁目7番13号清和マンション303 (なし)	
18	おおし 大橋まさのぶ	男	43	NHKから国民を守る党	新	無	千葉県柏市柏二丁目9番7-603号 ( <a href="http://www.nhkkara.jp/">http://www.nhkkara.jp/</a> )	「大橋昌信」
19	おおつか 大塚紀久雄	男	78	日本無党派党	新	不動産賃貸業	東京都墨田区両国二丁目5番12-704号 (なし)	
20	のずえ 野末陳平	男	87	無所属	元	会社役員	東京都千代田区平河町一丁目8番2-601号 (なし)	

(2) 男女別投票者数・投票率の推移

執行年月日	区分	当日有権者数		投票者数		投票者数		投票率 (%)		平均
		男	女	計	男	女	計	男	女	
昭和52年7月10日執行	地方区									
	全国区	23,586	23,019	46,605	14,935	15,073	30,008	63.32	65.48	64.39
昭和55年6月22日執行	選挙区									
	比例代表	24,445	23,751	48,196	16,371	16,576	32,947	66.97	69.79	68.36
昭和58年6月26日執行	選挙区									
	比例代表	25,540	24,817	50,357	13,289	13,481	26,770	52.03	54.32	53.16
昭和61年7月6日執行	選挙区									
	比例代表	27,642	26,461	54,103	16,071	16,308	32,379	58.14	61.63	59.85
平成元年7月23日執行	選挙区									
	比例代表	28,863	27,775	56,638	16,070	16,309	32,379	58.14	61.63	59.85
平成4年7月26日執行	選挙区									
	比例代表	29,526	28,929	58,455	16,627	17,032	33,659	57.61	61.32	59.43
平成7年7月23日執行	選挙区									
	比例代表	30,140	29,970	60,110	16,625	17,025	33,650	57.60	61.30	59.41
平成10年7月12日執行	選挙区									
	比例代表	30,368	30,504	60,872	13,418	13,541	26,959	45.44	46.81	46.12
平成13年7月29日執行	選挙区									
	比例代表	31,058	31,223	62,281	13,413	13,537	26,950	45.43	46.79	46.10
平成16年7月11日執行	選挙区									
	比例代表	31,125	31,264	62,389	12,925	13,105	26,030	42.88	43.73	43.30
平成19年7月29日執行	選挙区									
	比例代表	31,562	32,179	63,741	12,924	13,101	26,025	42.88	43.71	43.30
平成22年7月11日執行	選挙区									
	比例代表	31,631	32,234	63,865	17,576	18,179	35,755	57.88	59.60	58.74
平成25年7月21日執行	選挙区									
	比例代表	31,927	32,878	64,805	17,569	18,172	35,741	57.85	59.57	58.72
平成28年7月10日執行	選挙区									
	比例代表	31,557	33,135	64,692	16,689	17,458	34,147	53.73	55.91	54.83
令和元年7月21日執行	選挙区									
	比例代表	31,388	33,382	64,770	16,707	17,461	34,168	53.68	55.85	54.77
	選挙区									
	比例代表	32,876	35,321	68,197	17,767	18,181	35,948	56.29	56.50	56.40
	選挙区									
	比例代表	33,699	36,630	70,329	17,782	18,193	35,975	56.22	56.44	56.33
	選挙区									
	比例代表				18,977	19,600	38,577	59.44	59.61	59.53
	選挙区									
	比例代表				18,970	19,600	38,570	59.42	59.61	59.52
	選挙区									
	比例代表				18,970	19,897	38,867	60.11	60.05	60.08
	選挙区									
	比例代表				18,958	19,892	38,850	60.08	60.03	60.05
	選挙区									
	比例代表				17,683	18,255	35,938	56.34	54.69	55.49
	選挙区									
	比例代表				17,680	18,252	35,932	56.33	54.68	55.48
	選挙区									
	比例代表				19,386	20,556	39,942	58.97	58.20	58.57
	選挙区									
	比例代表				19,379	20,554	39,933	58.95	58.19	58.56
	選挙区									
	比例代表				18,912	20,049	38,961	56.12	54.73	55.40
	選挙区									
	比例代表				18,908	20,045	38,953	56.11	54.72	55.39

\*平成13年・16年は比例区のみ在外選挙人を含む。

(3) 当日有権者数・投票者数の推移 (東京都選出)

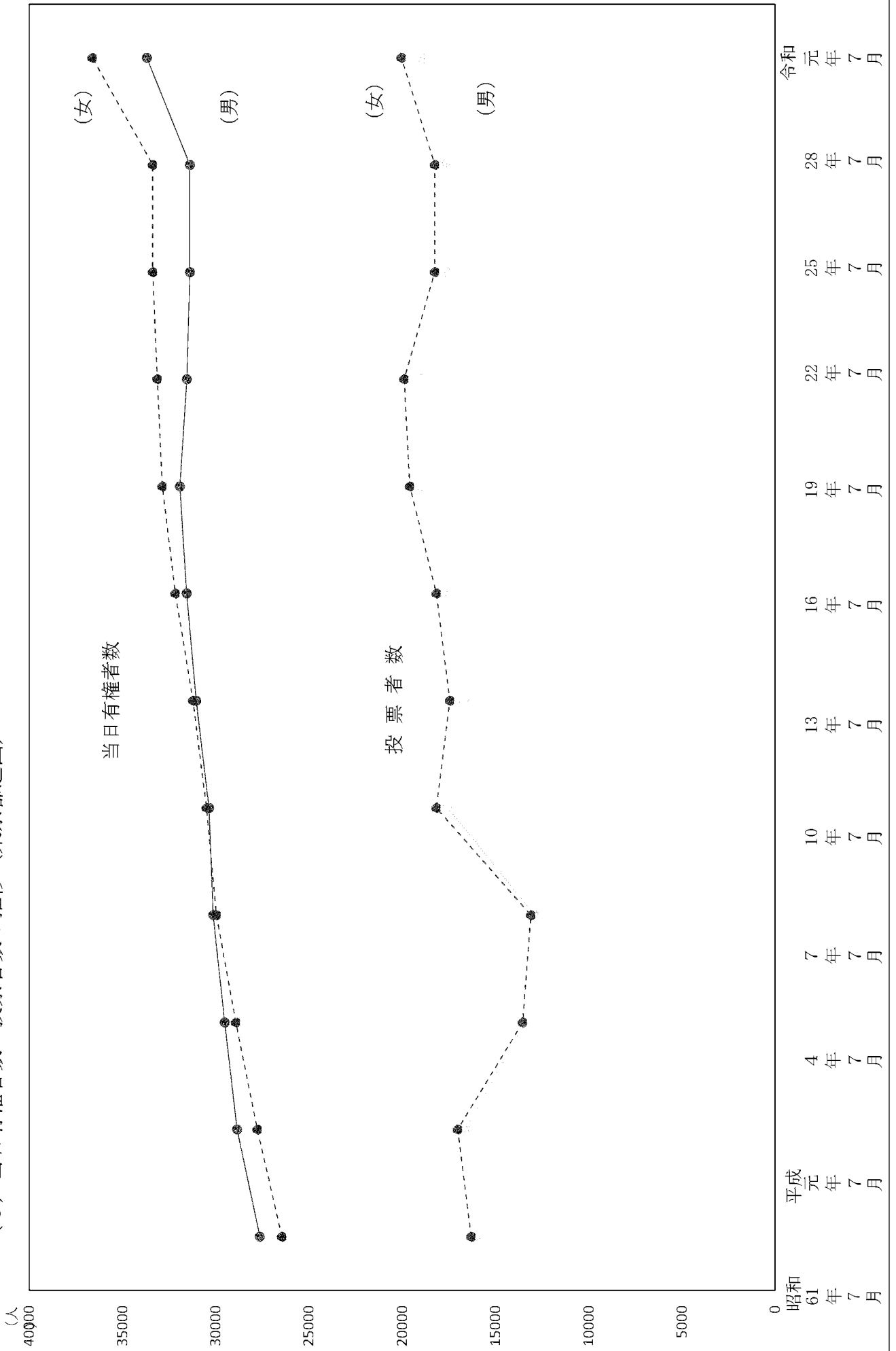

(4) 投票率の推移 (東京都選出)

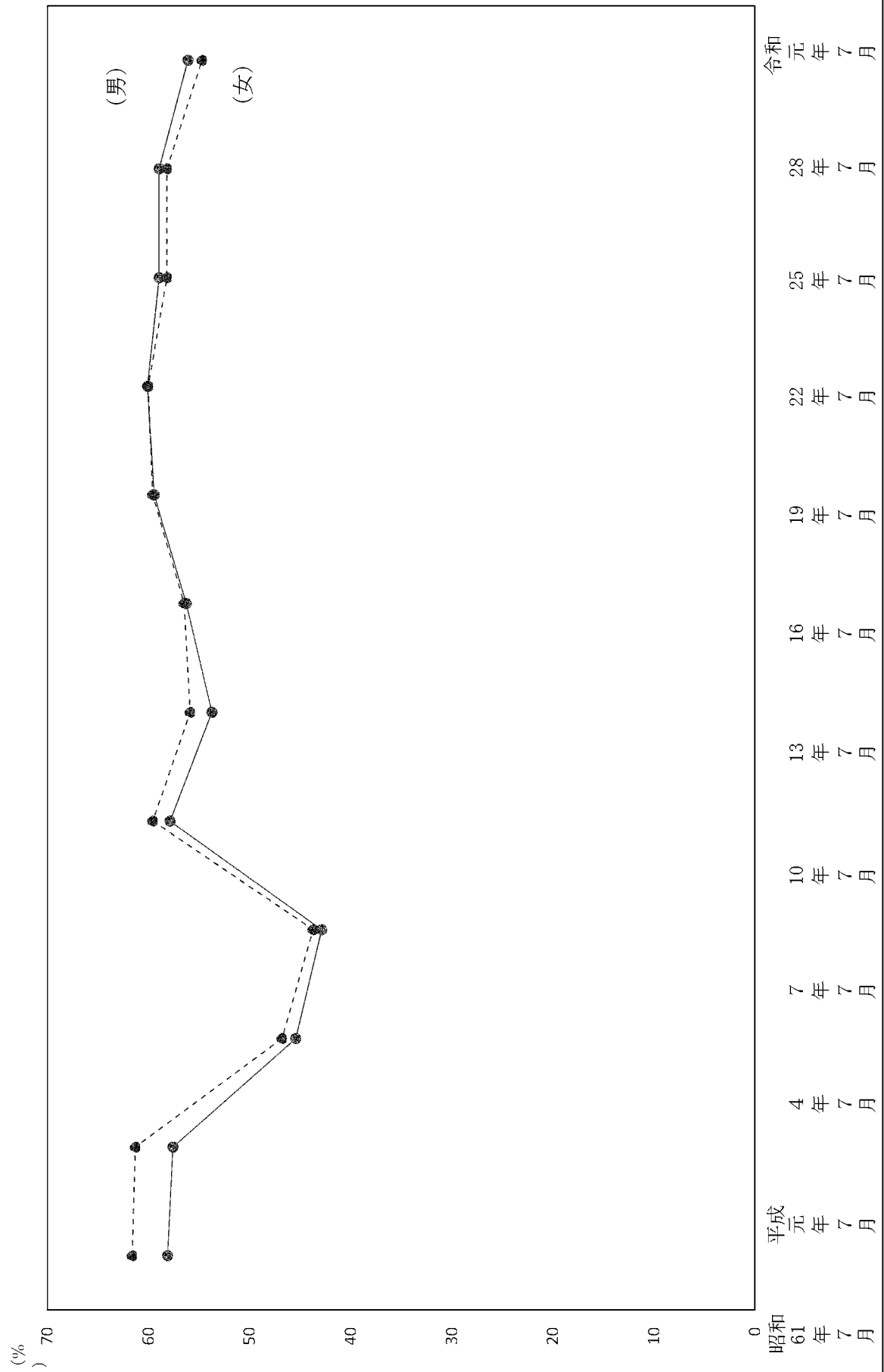

(5) 年代別投票状況(東京都選出)  
(全投票区)

年代別	当日有権者数		投票者数		投票者数		投票率(%)		
	男	女	計	男	女	計	男	女	平均
18歳	343	302	645	180	156	336	52.48	51.66	52.09
19歳	357	318	675	144	136	280	40.34	42.77	41.48
10歳代計	700	620	1,320	324	292	616	46.29	47.10	46.67
20歳～24歳	2,244	2,437	4,681	782	871	1,653	34.85	35.74	35.31
25歳～29歳	2,274	2,605	4,879	774	961	1,735	34.04	36.89	35.56
20歳代計	4,518	5,042	9,560	1,556	1,832	3,388	34.44	36.33	35.44
30歳～34歳	2,453	2,665	5,118	1,036	1,212	2,248	42.23	45.48	43.92
35歳～39歳	2,953	2,972	5,925	1,430	1,489	2,919	48.43	50.10	49.27
30歳代計	5,406	5,637	11,043	2,466	2,701	5,167	45.62	47.92	46.79
40歳～44歳	3,199	3,088	6,287	1,669	1,595	3,264	52.17	51.65	51.92
45歳～49歳	3,354	3,374	6,728	1,831	1,878	3,709	54.59	55.66	55.13
40歳代計	6,553	6,462	13,015	3,500	3,473	6,973	53.41	53.74	53.58
50歳～54歳	3,295	3,024	6,319	1,950	1,787	3,737	59.18	59.09	59.14
55歳～59歳	2,579	2,405	4,984	1,641	1,519	3,160	63.63	63.16	63.40
50歳代計	5,874	5,429	11,303	3,591	3,306	6,897	61.13	60.90	61.02
60歳～64歳	2,108	2,038	4,146	1,473	1,390	2,863	69.88	68.20	69.05
65歳～69歳	2,084	2,146	4,230	1,468	1,474	2,942	70.44	68.69	69.55
60歳代計	4,192	4,184	8,376	2,941	2,864	5,805	70.16	68.45	69.31
70歳～74歳	2,160	2,486	4,646	1,591	1,803	3,394	73.66	72.53	73.05
75歳～79歳	1,762	2,457	4,219	1,343	1,718	3,061	76.22	69.92	72.55
70歳代計	3,922	4,943	8,865	2,934	3,521	6,455	74.81	71.23	72.81
80歳以上	2,471	4,234	6,705	1,584	2,039	3,623	64.10	48.16	54.03
計	33,636	36,551	70,187	18,896	20,028	38,924	56.18	54.79	55.46

※当日有権者数と投票者数は在外選挙人を除く。



(6) 年代別投票率(東京都選出)

(全投票区)

(男)

(女)

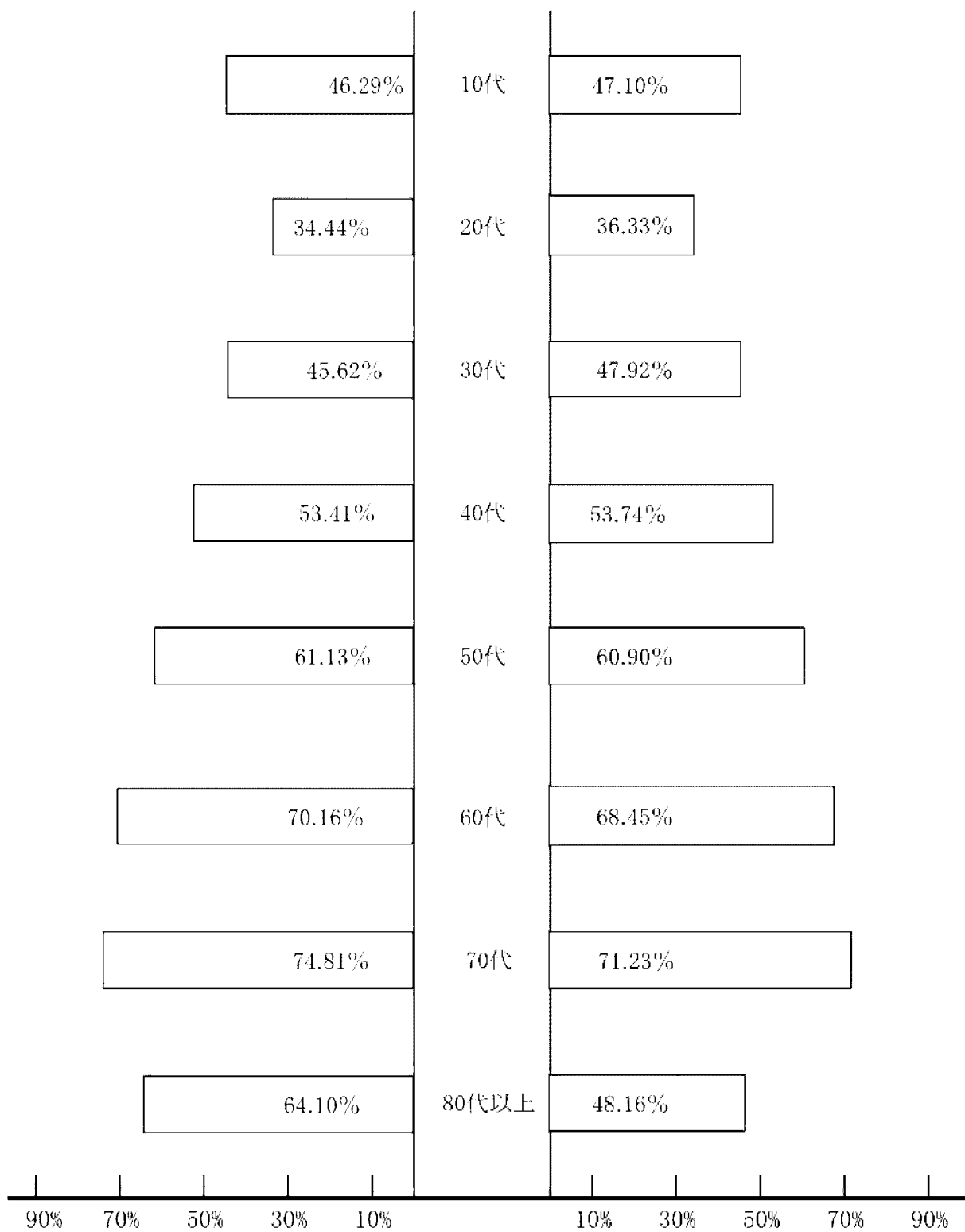

(7) 字別選挙人名簿登録者数(令和元年7月3日基準日現在)

字別	投票区		1	2	3	4	5	6	7	8	9	10	11	12	13	14	計
	男	女	計	男	女	計	男	女	計	男	女	計	男	女	計	男	女
和泉本町	男	1,509	1,221								1,253		1,401				5,387
	女	1,851	1,307								1,673		1,602				6,433
	計	3,360	2,531								2,926		3,003				11,820
中和泉	男	850	1,658		761					1,743							5,012
	女	918	1,619		758					1,885							5,216
	計	1,768	3,307		1,519					3,628							10,222
西和泉	男				949												949
	女				1,018												1,018
	計				1,967												1,967
志和泉	男	90								246					1,193		1,529
	女	104								248					1,272		1,624
	計	194								494					2,465		3,153
東和泉	男	654		223											1,652	222	2,751
	女	774		238											1,921	286	3,219
	計	1,428		461											3,573	508	5,970
猪方	男			949										1,901			2,820
	女			872										1,921			2,793
	計			1,791										3,822			5,613
駒井町	男			78				1,549								49	1,872
	女			89				1,562								57	1,901
	計			163				3,107								106	3,776
岩戸南	男			1,267				393									3,838
	女			1,369				397									4,114
	計			2,636				790									7,952
岩戸北	男												1,570			1,337	3,507
	女												1,711			2,187	3,931
	計												3,311			1,124	7,438
東野川	男																3,295
	女																3,420
	計																6,715
西野川	男								2,925								2,925
	女								3,161								3,161
	計								6,086								6,086
合計	男	3,103	2,882	2,487	1,710	3,295	2,138	2,138	2,925	1,989	1,253	2,227	2,971	1,901	2,845	2,159	33,885
	女	3,647	2,956	2,561	1,776	3,420	2,159	2,159	3,161	3,161	2,133	1,673	2,105	3,316	1,921	3,193	36,827
	計	6,750	5,838	5,051	3,486	6,715	4,297	4,297	6,086	6,086	4,122	2,926	4,682	6,317	3,822	6,038	70,712

「投票所入場整理券」在中

さんざいんざいんせんきよ

7月21日(日)午前7時～午後8時

参議院議員選挙

投票所入場整理券は、世帯単位でお送りしています。  
開封してご自分のものをご確認ください。

郵便区内特別

料金後納  
郵便

選挙

仕事や旅行で投票日に行けない方は、期日前投票を！

期日前投票は狛江市役所3階で7月5日(金)から7月20日(土)  
午前8時30分から午後8時まで行っています。

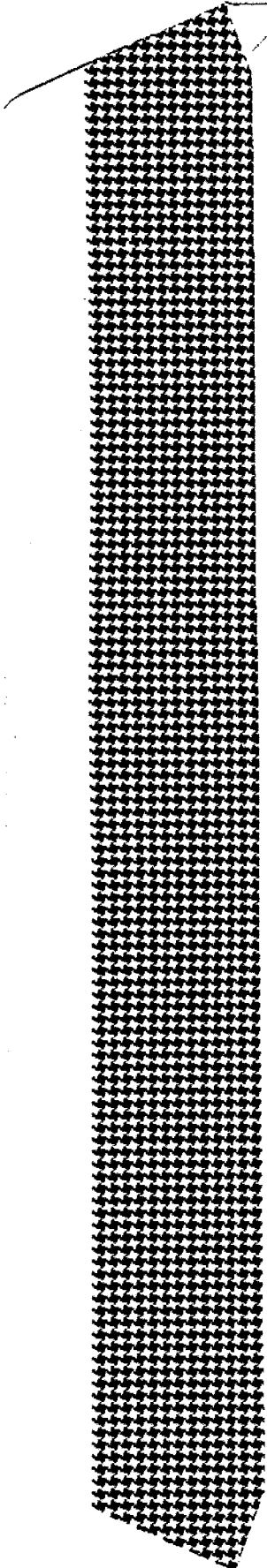

狛江市選挙管理委員会  
〒201-8585  
狛江市和泉本町一丁目1番5号  
電話 03-3430-1343(直通)  
<https://www.city.komae.tokyo.jp>

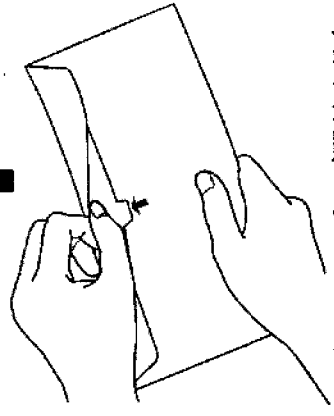

タブを引き上げてご開封ください。

左のマークは音声コードです。活字読み上げ機能をもった機器を使用することにより、目の不自由な方も音声で聴くことができます。

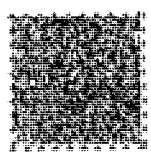

# 参議院議員選挙 投票所入場整理券

住所

氏名

投票区	直 接 番 号	名簿確認	用紙交付
		1・2	進・比

投票日 令和元年7月21日(日)  
投票時間 午前7時～午後8時

投票所 案内図

## 宣誓書(兼請求書)(期日前投票又は不在者投票)

私は、参議院議員選挙のため、以下の事由に該当する申込みです。  
このことが真実であることを誓い、投票用紙を請求します。

令和元年 月 日

理由(該当する口に✓をして、生年月日を記入してください。)

一 住居外(選挙区) (第1号事由)	二 レジャー・仕事等 (第2号事由)	三 病等(介護) (第3号事由)	四 市外転居 (第5号事由)	五 災害・選挙区変更等 (第6号事由)
住 所				
氏 名				
生年月日	明治・大正・昭和・平成	年	月	日

※ 投票所以外の選挙管理委員会へ投票する場合は、郵便等で投票用紙等を請求してください。その際、以上の投票用紙等の送付先を必ず記入してください。  
※ 連絡先は、いつでもわかる電話番号等をお書きください。

投票用紙等の送付先(〒)	連絡先(携帯電話等)

## お知らせ

### (選挙の資格)

平成13年7月22日以前に生まれ、公示日の前日の3か月前の公示日以前から連続3か月以上本市に住所があり、狛江市の選挙人名簿に登録されている方。

### 1 投票日当日に投票する場合

- ・「宣誓書(兼請求書)」に記入する必要はありません。
- ・投票所(表に記載されている地区の場所)に、この「投票所入場整理券」をお持ちください。

### 2 狛江市の期日前投票所で投票する場合

- ・この投票所入場整理券の左側の「宣誓書(兼請求書)」に必要事項を記入し、期日前投票所へお持ちください。

### 3 狛江市以外の選挙管理委員会へ投票する場合

- ・左側の「宣誓書(兼請求書)」に必要事項を記入し、郵便等で狛江市選挙管理委員会へ投票用紙等を請求してください。郵便等に日数を要しますので、手続はお早めをお願いします。

※ 選挙公報は、投票日の前日頃までに、各世帯に配布します。また、市民センター等の市の施設にも備えますのでご利用ください。市ホームページにも掲載する予定です。

(請求・問い合わせ先) 狛江市選挙管理委員会  
〒301-8585 狛江市和泉本町一丁目1番5号  
TEL 03-3430-1343(直通)

## お知らせ

- 投票の際は、この封筒に同封された、ご自分の氏名が書かれている「投票所入場整理券」をお持ちください。
- 「投票所入場整理券」を紛失した場合は、投票所で再発行の手続きを、お申し出ください。
- 選挙公報は各ご家庭に配布するほか、市民センター等の市の施設にも備えますので、是非ご利用ください。
- 市内転居、市外転出の住民票の手続きを6月18日(火)以降にされた方は、前の住民地の投票所で投票してください。

### 〔期日前投票について〕

投票場所 狛江市役所 3 階 第一委員会室  
投票期間 令和元年7月5日(金)から同年7月20日(土)  
投票時間 午前8時30分から午後8時まで

(請求・問い合わせ先) 狛江市選挙管理委員会  
〒201-8565 狛江市和泉本町一丁目1番5号  
TEL.03-3430-1313

# 参議院(東京都選出)議員選挙選挙公報

東京都選挙管理委員会

**丸川珠代(まるかわ たまよ)**

自民党 公認

丸川珠代(公式)ホームページ  
t-marukawa.jp

丸川珠代(公式)  
LINE(ライン)

「命を思う」心の重さを取り戻す

子育てしやすい社会、安心できる社会へ

災害や事故に負けない防災づくり

災害から命を守るための防災づくり

介護をする人もつかる人も幸せにする社会

介護する人もつかる人も幸せにする社会

**つよく、優しく、かがやく! TOKYO**

スポーツ文化のまち「東京」も育てたいです!

スポーツ文化のまち「東京」も育てたいです!

子供達の未来のために教育環境をつくる

子供達の未来のために教育環境をつくる

最先端なARTが創るTOKYOブランドを世界に発信

最先端なARTが創るTOKYOブランドを世界に発信

**丸川**  
たまよ  
**珠代**

その先の未来を創る

## 「安楽死」ひとつの選択肢 制度に反対ですか?

賛成の方は **選挙区は 安楽会 公認 横山 まさひろ** へ

- 自分の最後は自分で決めたい
- 制度を使いたくない人は使わなければよい
- 耐え難い痛みや辛い思いをしてまで延命したくない
- 家族などに世話や迷惑をかけたくない
- 人生の選択肢の一つとしてあると「お守り」のように安心

賛成の方は **比例代表は 安楽会** とお書きください

**横山**  
まさひろ

安楽死 制度を考える会

プロフィール

## “ブラック”な働かせ方ゼロに

東京選挙区は **吉良よし子**

比例代表は **日本共産党** とお書きください

- 8時間働けばふつうにくらせる社会を
- 学費を半額に。奨学金返済の負担軽減
- 消費税増税の中止、減らない年金を
- だれもが自分らしく生きられる、平和な未来を

**吉良**  
よし子

日本共産党 36歳

痛みにより、声をとどける

まずは雇用問題に取り組む

- 多様な価値観を大切にする
- 今こそ安心できる年金制度を
- 日々の暮らしを守る
- ライフワークとしての動物愛護

**立憲民主党**

まっとうな政治。

**塩村**  
あやか

立憲民主党

(この選挙公報は、公職選挙法(昭和25年法律第100号)第169条第2項の規定により、候補者から提出された趣意をそのまま取扱い掲載したものです。)

99

# 参議院(東京都選出)議員選挙選挙公報

東京都選挙管理委員会

## 家計第一

児童手当増額! 暮らせる年金を。

つくろう、新しい答え。 国民の安心を立て直す

宇宙かあさんこと **水野もとこ**です。

宇宙開発と子育てを両立。日本の政治にビッグバン!!

プロフィール  
1970年生まれ/49歳  
小5男児・小2女児の3人家族。  
東京大学法学部卒、ライデン大学修士課程修了(国際法)、元ミスユニバース関東代表(身長175cm)、宇宙航空研究開発機構(JAXA)に在籍中。現在は調査国際部参事、東京大学公共政策大学院・慶應義塾大学法学部 元非常勤講師。

国民民主党公認 **水野もとこ**

労働者・女性・子どもを全力サポート

インベーション立憲

比例区は国民民主党へ。

## NHKから国民を守る党

### NHKをぶっ壊す!

1枚目の投票用紙 **大橋まさのぶ**とお書きください。

2枚目の投票用紙 **NHKから国民を守る党**とお書きください。

NHKから国民を守る党はNHKスクランブル放送の実現に向け国の中心から変えていくため全国から立候補しています。

「テレビがない」「NHKをみてない」でも支払いの義務が発生します!!!

来年からインターネットでもNHKが視聴できるよう国会で決定しました。

国民民主党公認 **大橋まさのぶ**

## 「安楽死」ひとつの選択肢 制度に反対ですか?

賛成の方は **選挙区は安楽会** 公認 **佐藤ひとし**へ

●自分の最後は自分で決めたい  
●制度を使いたくない人は使わなければよい

●耐え難い痛みや辛い思いをしてまで延命したくない  
●家族などに世話や迷惑をかけたくない

●人生の選択肢の一つとしてあると「お守り」のように安心

賛成の方は **比例代表は安楽会**とお書きください

公認 **佐藤ひとし** **安楽死** 制度を考える会

## 七海ひろこは本気です! 憲法改正! 消費減税! 景気回復!

国防 国を愛し、中国の覇権主義への備えを

経済 消費減税で、一人ひとりに豊かな暮らしを

雇用 努力が報われる! チャンスに満ちた社会を

「幸福」へ!

比例は **七海ひろこ**

国民民主党公認 **七海ひろこ**

(この選挙公報は、公職選挙法(昭和25年法律第100号)第169条第2項の規定により、候補者から提出された原簿をそのまま複製のうえ掲載したものです。)



# 参議院(東京都選出)議員選挙選挙公報

東京都選挙管理委員会

**日本維新の会 Tokyo Innovation**  
東京から、あたらしくしよう

参議院議員選挙  
「2枚」ありです

参議院議員選挙  
「2枚」ありです

参議院議員選挙  
「2枚」ありです

**教育無償化の実現**  
子育て支援への大胆な投資

**先送り政治に立ち向かう**

今の日本のあらゆる仕組みは、「穴の空いたバケツ」状態です。特に、年金を始めとする社会保障制度というバケツは、時代に対応できず穴だらけになっているにもかかわらず、見て見ぬふりをして水を注ぎ続けています。私たちは先送りではなく、「バケツ」そのものを交換していきます。今の古い政治家にはできない、あたらしい政治を、東京から。

日本維新の会  
音喜多  
**おときた駿**  
しんじん

参院選  
東京選挙区は **おときた駿**

1983年東京都北区生まれ。海城中・高校・早稲田大学政治経済学部を卒業後、モエ・ヘネシー・ルイ・ヴィトングループで7年間のビジネス経験を経て、都議会議員に2期。地域政党「あたらしい党」代表。ネットを中心に積極的な情報発信を行い、政治や都政に関するテレビ出演、著書も多数。35歳、二児の父。日本維新の会から公認を受け、国政に初挑戦。

詳しくは「おときた駿」で検索

2枚の

おときた駿

与党も野党も期待できない  
だから **オリーブの木**

参議院議員 東京都選挙区  
**みぞぐち晃一**

比例は  
**「オリーブ」**  
とお書きください

オリーブの木公式サイト  
<https://oliveparty.jp/>

**プロフィール**  
1969年生まれ。東京都府中市出身。早稲田大学  
(通信課程)卒業。  
21歳の東京大学在学中に選挙  
活動し、選挙区で2006年都議会、再選後、大田区在住

**なぜ、オリーブの木なのか?**  
大企業や業界団体、大労働や公務員労働の支援を受けた政党では、本当に国民のためになる政策は出せない(例、原発ゼロ・官民格差是正)。また、格差解消の立場から、自民党以外の政党を支持したくても支持できる政党がないのが現実だからです。

**オリーブの木が掲げる5つの共通政策**

- 所得増進
- 子育て支援
- 高齢者福祉
- 格差是正
- 環境保護

オリーブの木公認  
**みぞぐち晃一**

投票日 7月21日(日)

投票時間 午前7時から午後8時まで

投票方法 「東京都選出議員選挙」と「比例代表選出議員選挙」があります。

- 東京都選出議員選挙：「候補者氏名」を記載
- 比例代表選出議員選挙：「候補者氏名」又は「政党等の名称」を記載

みぞぐち晃一

(この選挙公報は、公職選挙法(昭和25年法律第100号)第169条第2項の規定により、候補者から提出された原簿をそのまま複製の上記載したものです。)

# 参議院(東京都選出)議員選挙選挙公報

東京都選挙管理委員会

**たけみ敬三プロフィール**

1951年 東京都立総合高等学校卒業(理系)

1976年 東京理科大学大学院経済学専攻修士課程修了

1980年 東京理科大学 経済学系 助教授

1984年 同 教授(1991年12月退任)

1987年 自由民主党 東京都支部長

1992年 自由民主党 東京都支部長

1995年 参議院議員補選

1998年 参議院議員(2期)

2007年 自由民主党 東京都支部長

2009年 参議院議員補選(2期)

2012年 参議院議員(3期)

2013年 参議院議員(4期)

2017年 参議院議員(5期)

たけみ敬三 代表  
keizo.takemi.tan  
@TakemiKeizo

## たけみ敬三 5つの活力実行宣言。

元厚生労働副大臣

**自民党 参議院 東京都選挙区**

**活力ある！健康長寿社会を実現。**

すべての都民の目が輝く東京に！

すべての都民に活力のある健康長寿を！

すべての都民に快適な東京ライフを！

地域の特産化で 世界一の食・文化・スポーツの都 東京をつくる！

政敵にタックル！ 元ラガーマンの挑戦！

敬三 けいぞう

自民党公認

**たけみ**

**朝倉れい子の政策**

**税制** 10%固定増徴率で、大企業 固定費が増える不公平を軽減する

**社会保障** 貯蓄だけでなく年金で暮らせる社会の実現

**雇用** 最低賃金1500円の増上げとワークライフバランスを両立する

**子育て** 保育園から就業までの切れ目のないサービス

**環境** 再生可能エネルギーの活用、国立自然公園の活用

**共生社会** 発達障害者などに対する支援の充実

朝倉れい子 代表  
rei\_kawakura  
@rei\_kawakura

## 民主党公認 朝倉れい子

**決意**

民主党公認 朝倉れい子

朝倉れい子 代表

生活できる年金制度に 国民自由反対・代表ゼロ改善

米倉 代表

米倉 代表

米倉 代表

東京都選挙区は **朝倉れい子** 比例代表は **仲村みお**

生活できる年金制度に 国民自由反対・代表ゼロ改善

米倉 代表

米倉 代表

米倉 代表

## 森純

無所属

七十一才

基本的主張

- 象徴天皇制の廃止
- 大統領制の樹立

基本的主張

六ヶ月前に衆議院選挙に再選が候補となりました。基本的主張は前回の選挙と同様です。それは、今更なる主張を申し上げます。

現在、天皇が、真に国民の代表としての自由の保障はありませぬ。天皇は、憲法に定められた国民に代わって、政治的責任を負うべきです。日本の未来は、国民に委ねられるべきです。国民の代表としての自由の保障はありませぬ。国民の代表としての自由の保障はありませぬ。国民の代表としての自由の保障はありませぬ。

投票日 7月21日(日)

投票時間 午前7時から午後8時まで

投票方法 「東京都選出議員選挙」と「比例代表選出議員選挙」が並びます。

東京都選出議員選挙 「候補者氏名」を記載

比例代表選出議員選挙 「候補者氏名」又は「政党等の名称」を記載

この選挙公報は、公選法第14条第2項第1号第10号 第149条第2項の規定により、候補者から提供された経路をそのままで転載・複製したものです。

# 参議院(東京都選出)議員選挙選挙公報

東京都選挙管理委員会

**伝えるだけでは足りない。いっしょに声を上げなくては。その思いでメディアを飛び出しました**

政治の腐敗と政治の停滞は、国民の感情を揺るがし、国家の動向に大きな影響を及ぼしている。いかにして、この「問題」を解決できるかが問われる。国民の感情を揺るがす大問題に立ち向かう。

事案からだけでなく、政権の意向を気にする空気が充満していました。だから、今の政治にはあなたの顔が見えていない。日常の生活にこそ、政治のリアリティがあるはずなのに、ほとんど全く別の世界で記事を書いていた。だから、メディアを飛び出す決意をしました。

元朝日新聞政治部記者



立憲民主党公認  
**山岸一生**  
いっせい  
37歳

## 立憲民主党

推薦・佐野幸男 立憲民主党代表

**【山岸 一生プロフィール】**  
1981(昭和55)年5月28日生まれ。27歳。◆筑波大学附属高等学校・高麗学院大学法学部卒業。◆朝日新聞記者として入社。政治、経済の地方版を通じて東京・茨城県の有名人や政治家の政治、経済などの記事、解説者などを担当。◆所属の政治部では勤務を続け、2015年からは毎日新聞の自営業年部を執行している年からは野原ヨシマサ、2019年06月、記者時代に山岸一生が国民の感情を揺るがす大問題に立ち向かう。

**あなたとつくる 事実にもとづく政治、自由に安心できる社会**

- **多様な価値観の共存へ**  
多様な価値観の共存を促す。多様な価値観の共存を促す。多様な価値観の共存を促す。
- **多様な価値観の共存へ**  
多様な価値観の共存を促す。多様な価値観の共存を促す。多様な価値観の共存を促す。
- **多様な価値観の共存へ**  
多様な価値観の共存を促す。多様な価値観の共存を促す。多様な価値観の共存を促す。

# れいわの 新選組 野原ヨシマサ



野原  
よしまさ

**沖縄創価 学会壮年部 辺野古新基地反対 消費税廃止**

**身を切る改革**  
**国会議員歳費の10%削減に挑戦!**

政治の安定には、国民の納得と信頼を得る事が不可欠です。消費税10%への引き上げで国民に負担を強いる以上、国会議員自らが「身を切る改革」を断行し、その覚悟を示すべきです。公明党は国会議員歳費の10%削減を実現します。

山口なつお

**生活者の声**  
**日本の政治の真ん中に**

**東洋の未来を願く**  
東京五輪パラリンピックに向け、駅のホームドア設置などバリアフリー化を強力に推進。医療・介護サービスの充実、防災減災対策を万全に。

**平和外交の先頭に**  
平和の愛の代表として、日中関係が冷え込んだ時期、中国の習近平国家主席らと会談を重ね、関係改善を軌道に、対人地雷除去の支援にも尽力。

**国民の暮らしを守り抜く**  
10月から幼児教育・保育の無償化が実現。来年4月に全国展開される私立高校授業料の実質無償化は、自ら安倍晋三首相に直談判し制度構築が政府方針に。

山口なつお



山口  
なつお

山口なつお 連絡先: <https://www.n-yamaguchi.gr.jp> 公明党

投票日 7月21日(日)  
投票時間 午前7時から午後8時まで

投票方法 「東京都選出議員選挙」と「比例代表選出議員選挙」があります。  
● 東京都選出議員選挙: 「候補者氏名」を記載  
● 比例代表選出議員選挙: 「候補者氏名」又は「政党等の名称」を記載

(この選挙公報は、公職選挙法(昭和25年法律第100号)第169条第2項の規定により、候補者から提出された原簿をそのまま複製の上記載したものです。)

# 参議院(東京都選出)議員選挙選挙公報

東京都選挙管理委員会



日本無党派連合  
大塚紀久雄

## こんにちは、 有権者のみなさん

参議院選挙には、出馬しないと云ってしましたが、上曜日に電話で、会いたいという方があらわれ、日曜12時に会う約束をしました。所、わたくしとの会話に付き合っ下さり、夕方軽い食事を挟み6時まで、お話し弾みまして、彼85歳に東せられて出ることに成ってしまいました。私、夢あります！「9条と仏教」で、世界の争いを、どうにか出来ないかという想いが有ります！ほかの宗教は、なぜか争いごとを助長する様に思えてならないのです。

「共に生きる」が仏教の主題でこれは、この世にある、有りとあらゆるものをふくめて全て、生きていくという考え方が在ります。森羅万象、今、世界の国々は、自国の事で、手一杯と想ってらっしゃる国が多いように思えてなりません。翻れば今生きて存在していることに感謝の気持ちを持たなければ、争いごとを減るのではないかと。即ち、「入を、殺して産む生きたいですか？」と云う事なのです。日本国に於いては、まだ自衛隊さんは、軍隊には、成って居りません。しかし、戦後70数年を経て、今や世界で5本の指に入る軍事力を持つ国にまで成りました。この事、深く考えて欲しいのです。なぜ9条は、放ほうて置かれたのでしょうか？これ程生きると云う事に真面目に取り組んで居る憲法は、無いとわたくしは、思うのですが、いかがでしょうか。出来て、まっけて居るからいくさびとにしなければ、出来ません！この事に、於いて、わたくしは、選挙で投票に依り、有権者の皆さんに、問いかけたと思います。他にも、問題は、数多くありますが、これからの日本は、この事を主題にして、世界に訴えて行かないければならないのでは無いでしょうか。「キック」(張り)でしょうか、何か、世界に対して、最も貢献できる事に成るのではないのでしょうか？お若い方に、生きている限り目標として、この事を持って、敵けたら、お年寄りから若い方々まで、この想い、共有して頂ければと思います。宜しくお願ひ致します。

## 新しい日本を国民とつくる政策グループ 民主自由連合 新しい与野党横断の政治結果



無所属  
にしのでいきち  
西野貞吉

**速やかに3つの課題を実現**  
 自立と存続の為にGDPを  
 上王義から環境と地域自然  
 に根ざした文化の尊重へ！

**環境**  
 海外輸出競争への対応として自給率を  
 上げて食料安全保障、エネルギーの高度化  
 による国土生産性向上、都市生産性向上  
 による国土生産性向上、都市生産性向上  
 による国土生産性向上、都市生産性向上

**災害**  
 大自然災害には憲法レベルで  
 の備えを、私権を一時的に制  
 限出来る非常事態法は急務

**法**  
 立憲主義とは、誤解や違法状態の  
 条文を正すこと、時代に必要な法  
 律を先送りするのはいけません(違憲)

**憲法**  
 憲法改正案は、憲法改正案は、憲法改正案は、  
 憲法改正案は、憲法改正案は、憲法改正案は、  
 憲法改正案は、憲法改正案は、憲法改正案は、

**令和の改新**  
 日本国憲法改訂案の作成、公表、国家財政の透明化  
 税関と年金機構を統合(年金行政効率化)  
 公共放送の健全化  
 (電通、TBS、NHKの統合、放送法改正)

**景気の浮揚・成長への増進なき経済対策**  
 消費税率の凍結  
 削減された年金の返却(年金返還増進)  
 自動車税の支払いは町のテラー整備工場へ(民間委託)  
 交通網の健全化  
 首都圏環状道路の完成  
 東北新幹線の新庄-大船渡の開通  
 青森、秋田間の高速道路開通  
 道路公団の健全化(道路料金の平準化)

**国会正常化・選挙制度改善**  
 国会議員の削減  
 立憲連合への一般議員候補者心理テストの義務化  
 (候補者の選挙管理委員会ホームページでの公表)  
 3選挙区制の国会議員と同一選挙区からの立候補禁止

**投票する事には意味は有る**  
 投票する事には意味は有る  
 投票する事には意味は有る  
 投票する事には意味は有る

**プロフィール**  
 秋田県・山内中卒  
 元陸上自衛隊・隊員  
 元タワシ・御姫手  
 現年金生活者

投票日 7月21日(日)  
 投票時間 午前7時から午後8時まで

投票方法 「東京都選出議員選挙」と「比例代表選出議員選挙」があります。  
 ・東京都選出議員選挙 ①「候補者氏名」を記載  
 ・比例代表選出議員選挙 ①「候補者氏名」又は「政党等の名称」を記載

この選挙公報は、公選法第14条第25号第1項第100号、第109条第2項の規定により、候補者から提出された選挙公報のままを改訂し複製したものです。

# 参議院(比例代表選出)議員選挙選挙公報

東京都選挙管理委員会

## 支えあう社会のために



【党首】又市 征治

比例区は **社民党**  
<http://www.sdp.or.jp/>

- 安心の社会保障へ立てなおし
- 人間らしい働き方の実現
- 子ども・子育て支援の拡充
- 消費税10%中止へ
- 地域と農林水産業の再生
- 脱原発の実現、被災地の復興
- 辺野古新基地建設に反対
- 行政の「私物化」を許さない

辺野古新基地建設に反対、脱原発の実現、被災地の復興、子ども・子育て支援の拡充、人間らしい働き方の実現、安心の社会保障へ立てなおし、消費税10%中止へ、地域と農林水産業の再生、行政の「私物化」を許さない

## 憲法を活かす政治 比例代表候補者



吉田 ただとも

【私のこだわり】  
憲法を尊重し、国民の権利を守り、教育の充実を図る。



仲村 みお

【私のこだわり】  
女性の活躍を促し、ワークライフバランスを推進する。



大橋 ゆうこ

【私のこだわり】  
子育て支援の充実と、地域活性化を推進する。

## 維新はやる。 次の時代を創る。

この国の社会保障制度、とくに年金制度改革は待ったなしの状況にあります。維新は必要な社会保障制度の議論を真摯に行います。既存の与野党にできない具体的な施策の提案を続けます。

- 徹底した **規制改革で経済成長** を実現
- 支払った分だけ **年金制度改革** きちんと受け取ることで
- 機会平等社会を実現するための **教育完全無償化**



代表 松井 一郎

### 比例代表候補者

 <b>むろい 邦彦</b> 子や孫たちに夢をつなぐ国づくり	 <b>藤巻 健史</b> 今こそ財政金融の専門家を！	 <b>山口がずゆき</b> いのち豊く未来へ	 <b>鈴木 宗男</b> 政治に情！北方領土問題解決	 <b>梅村 さとし</b> 日本を元気に！医療・介護制度の改革を！	 <b>しばた 巧</b> ちっと教育無償化を盛めたい！	 <b>空本 せいぎ</b> 政治者として、誠実な実現
 <b>あらき 大樹</b> あらき真良よらば大樹	 <b>いながち 美智子</b> 私たちが幸せになるために生きている	 <b>奥田 まり</b> 河村市長の改革推進、減税日本へのW公認	 <b>くしだ 久子</b> 我闘議席の真実、選挙区分けゼロ	 <b>くわはら 久美子</b> 女性目標、主婦日課、維新から。	 <b>森口 あゆみ</b> 頼もつかりの政治は許さない！	 <b>やながせ 裕文</b> 子どもたちの未来へ！

比例代表は「維新」または、「候補者名」をお書きください。 **日本維新の会**

投票日 7月21日(日)  
投票時間 午前7時から午後8時まで

投票方法 「東京都選出議員選挙」と「比例代表選出議員選挙」があります  
東京都選出議員選挙は、「候補者氏名」を記載  
比例代表選出議員選挙は、「候補者氏名」又は「政党等の名称」を記載

(この選挙公報は、公選法第101条(第105条)第1項の規定により、投票開始日及び開票日の現用された原稿をそのまゝ複製の上掲載したものであり)

# 参議院(比例代表選出)議員選挙選挙公報

東京都選挙管理委員会

## 希望と安心の日本を

国民の願いを実現する日本共産党の現実的な公約です。「世界中心」「アメリカいなり」という自民党政権のゆがみをただし、「市民と野党」の共闘をすすめ、新しい政治の扉を開きます。

**政府が年金7兆円削減** (2040年時点で) 2019年 月6.5万円 → 2040年 月4.5万円

# 「減らない年金」を

新しい年金を安心の年金にすることこそ政治の役割です。  
年金を減らし続ける仕組み(マクロ経済スライド)をなくし「減らない年金」にします。  
①年収1000万円以上の人の保険料を見直す  
②約200兆円の年金積立金を活用する  
③賃上げ・正社員化をすすめる保険料収入・加入者を増やす  
――3つの改革で、財源にあてます。

月6.5万円以下の年金生活者すべてに  
月5千円を上乗せします

**消費税10%中止**

# くらしに希望を

**8時間働けば  
ふつうに暮らせる社会を**

- 中小企業の賃上げ支援の予算を1000倍にし、最低賃金をいまより全額どこでも時給1000円に、1500円をめざす。
- 残業代ゼロ制度の廃止。残業上限は月45時間に。

**くらしを支える社会保障を**

- 公費1兆円投入で国民保(税)の大幅引き下げ。
- 子ども医療費無料化を国の制度に。
- 低所得者の介護保険料を2/3の水準に。

**お金の心配なく学び、  
子育てができる社会を**

- 大学・専門学校授業料をまず半額に、段階的に無償化へ。
- 70万人に給付授業料(月3万円)。
- 小中の学校給食費・保育の無償化。

**必要な財源は  
こうしてつくる**

法人税の大企業への優遇税制を改める 約4.0兆円  
富裕層優遇の証券税制などを改める 約3.1兆円  
米軍への思いやり予算などをやめる 約0.4兆円

詳しくはWEBへ!  
<https://www.jcp.or.jp/>

**憲法** 安倍9年連続内閣トップ、安倍法制は廃止する。  
F35戦闘機の「軍用機」にのみ、イースト・アジアの配備撤回。

**国防** 専守防衛の日本へ、再軍縮は米軍への大規模な削減、防衛費増大費への完全凍結、徹底した防衛負担と国防の責任を。

**労働** 労務改革新法(改正)と、新法で雇用の柔軟性を高める。付帯法案の撤回を求め、日本共産党の賛否を表明。

**FTA** 日米FTA交渉はただちに中止。TPP協定から離脱し、食料主権・経済主権を確保した貿易協定を。

**平和** 核兵器廃絶を国際的にリードする政府をつくる。  
核兵器禁止条約に賛同する。核兵器を禁止し、核兵器のない世界を実現する。核兵器禁止条約を推進し、全加盟国を促して核兵器のない世界を実現させる。

**防災** 被災者を生活再建支援金を500万円に増額、年増も減額の対象に。  
カジノ新法は中止する。

**ジェンダー** 国際連盟の「ワダースタット宣言」を批准し、真摯な姿勢を示す。  
性差別のDVE禁止。同性婚を認めず民法改正などLGBT・SOGLIの権利の平等・自立に努める差別のない社会を。

比例代表名簿登載者(第1号)



京都市長選挙区  
**紙 智子** 衆議院議員  
所属 北海道 札幌



新潟県選挙区  
**梅村 さえこ** 衆議院議員  
所属 新潟県 新潟



宮城県選挙区  
**小池 晃** 衆議院議員  
所属 宮城県 仙台



定例の選挙区  
**しいば かずゆき** 衆議院議員  
所属 東京都 東京都



京都府選挙区  
**井上 さとし** 衆議院議員  
所属 京都府 京都市



京都府選挙区  
**山下 よしき** 衆議院議員  
所属 京都府 京都市



北海道選挙区  
**仁比 そうへい** 衆議院議員  
所属 北海道 札幌



比例代表は  
**日本共産党**  
と  
お書き  
ください

と  
お書き  
ください

日本共産党  
略称/共産党

Facebook, Twitter, QR code, JCP logo, 検索

(この選挙公報は、公職選挙法(昭和25年法律第100号)第168条第3項の規定により、各選挙区管理委員会から提出された原稿をそのまゝ複製したものと見做す。)

# 参議院(比例代表選出)議員選挙選挙公報

東京都選挙管理委員会

ボトムアップ経済ビジョン

## 暮らしから始まる経済成長へ

国民一人ひとりの暮らしを豊かにし、教育や福祉への投資によって次世代の可能性を切り拓く「ボトムアップ経済」へ。それが立憲民主党の答えです。

- 1 老後の安心を高めることから始めます
- 2 家計所得を引き上げることから始めます
- 3 子育て・教育に投資することから始めます

消費税10%への引き上げを凍結します。

立憲民主党 代表 枝野幸男



立憲民主党比例代表候補者名簿(アイウエオ順)

 石川 大我 東京都議会議員 第1区 日本にも個性ある暮らしを。	 市井 紗耶香 東京都議会議員 第3区 4世の家で、4代目世代の声を届ける。	 今泉 まお 東京都議会議員 第4区 科学と暮らし、子どもと未来。	 奥村 まさよし 東京都議会議員 第11区 4代目土産人ありげなものを産出。	 小沢 まさひと 東京都議会議員 第13区 「お母さん」が育む心と情熱、お父さんとの絆、お孫さんとの絆を大切に。	 おしどり マコ 東京都議会議員 第14区 女性も、政治家、情熱を込めて、お孫さんに伝える。	 おまた 一平 東京都議会議員 第17区 高齢者が安心の社会、選挙の自由、医療。	 川田 龍平 東京都議会議員 第18区 選挙の自由、選挙の自由、選挙の自由。
 岸 まきこ 東京都議会議員 第2区 未来に希望がもてる社会を創りましょう！	 斉藤 りえ 東京都議会議員 第5区 子育て世代の暮らし、子育て世代の暮らし、子育て世代の暮らし。	 佐藤 かおり 東京都議会議員 第6区 女性も、政治家、情熱を込めて、お孫さんに伝える。	 しおみ 俊次 東京都議会議員 第7区 選挙の自由、選挙の自由、選挙の自由。	 白沢 みき 東京都議会議員 第8区 女性も、政治家、情熱を込めて、お孫さんに伝える。	 須藤 元気 東京都議会議員 第9区 WE ARE ALL ONE	 中村 ゆきこ 東京都議会議員 第10区 女性も、政治家、情熱を込めて、お孫さんに伝える。	 深貝 とおる 東京都議会議員 第15区 選挙の自由、選挙の自由、選挙の自由。
 ふじた 幸久 東京都議会議員 第16区 人を幸せにする政治、選挙の自由、選挙の自由。	 まの さとし 東京都議会議員 第19区 選挙の自由、選挙の自由、選挙の自由。	 みずおか 俊一 東京都議会議員 第20区 選挙の自由、選挙の自由、選挙の自由。	 もりやたかし 東京都議会議員 第21区 選挙の自由、選挙の自由、選挙の自由。	 吉川 さおり 東京都議会議員 第22区 選挙の自由、選挙の自由、選挙の自由。	 若林 ともこ 東京都議会議員 第23区 選挙の自由、選挙の自由、選挙の自由。		

比例代表は、「候補者名」または「立憲民主党」とお書きください。略称=りっけん

# 立憲民主党

The Constitutional Democratic Party of Japan

# NHKから国民を守る党

[略称] N国党



**NHKをぶっ壊す!**  
**NHKスクランブル放送の実現**  
**NHK受信料を支払わない人を応援します**

現行のNHK受信料制度では、視聴していないのに払わされている人がいる一方、視聴しているのに払わない人がいて不公平な状態です。我々NHKから国民を守る党はこの問題を解決するため、NHKの放送を認めないスクランブル放送の導入を目指して活動しています。

参議院(全国)比例区候補  
**立花孝志**  
**浜田聡**  
**熊丸英治**  
**岡本介伸**



(この選挙公報は、久松義孝氏(首都圏法律事務所)の制作によるもので、各候補の政見等は各候補者が提出した公報に基づいて掲載されています。)





# 参議院(比例代表選出)議員選挙選挙公報

東京都選挙管理委員会

## 小さな声を、聴く力。

### 子どもから「安心社会」をつくります 高齢者まで

日本は今、深刻な人口減少、少子高齢化に直面しています。この最重要課題を乗り越えるために国民、公明両党による安定政権が不可欠です。公明党には、生活者の小さな声を聴き、地方と国のネットワークで時代に国政に力をつくす力があります。この力を発揮し、子どもから高齢者まで安心の全世代型社会保障を確立してまいります。

### 1. 全世代型社会保障へ

**消費税率を10%に引き上げ、年金、医療、介護、子育て支援に活用。**

- 「子育て安心社会」に向け、「3つの教育無償化」を実現へ
- 低年金者を対象に年最大6万円を上乗せし、介護保険料を軽減
- 消費税率引き上げに備え、軽減税率、プレミアム付き商品券など実施へ

政  
策

### 2. 力強い日本経済へ

**国民が「実感できる」景気回復を実現します。**

- 最低賃金1000円以上の着実な引き上げやその影響を受ける中小企業への支援を強化
- 1時間単位で取得できる年次有給休暇制度を導入します

### 3. 希望ある“幸齢社会”へ

**新たなモビリティ(移動)サービス社会へ**

- 交通機関の運賃割引やデマンド型(予約制)バスの普及など、地域における暮らしの足の確保
- 認知症の予防・介護方法の研究とともに、根本治療薬の開発費を拡大します



**かねしげ 晋二**  
公明党 比例代表選出 参議院議員  
早稲田大学 経済学博士  
消費税率引き上げの推進  
消費税率10%  
現場第一で復興・防災に全力



**ひらノ 大蔵**  
公明党 比例代表選出 参議院議員  
早稲田大学 経済学博士  
消費税率引き上げの推進  
消費税率10%  
未来をひらく、豊かな実力!



**にいかわ ひでき**  
公明党 比例代表選出 参議院議員  
早稲田大学 経済学博士  
消費税率引き上げの推進  
消費税率10%  
「ものづくり」でこの国を元気に!



**やまもと かなえ**  
公明党 比例代表選出 参議院議員  
早稲田大学 経済学博士  
消費税率引き上げの推進  
消費税率10%  
「あなたの声を、かなえるチカラ」

## 身を切る改革 国会議員歳費の10%削減に挑戦!

政治の安定には、国民の納得と信頼を得ることが不可欠です。消費税率10%への引き上げに向けた今こそ、国会議員自らが、痛みを伴う「身を切る改革」を断行し、その覚悟を示すべきです。公明党は国会議員歳費の10%削減を実現します。



# 公明党



**やまもと ひろし**  
公明党 比例代表選出 参議院議員  
早稲田大学 経済学博士  
消費税率引き上げの推進  
消費税率10%  
現場直結で届ける支援と  
徹底復興



**かわの たかひろ**  
公明党 比例代表選出 参議院議員  
早稲田大学 経済学博士  
消費税率引き上げの推進  
消費税率10%  
近い、速い、温かい。

比例区の投票用紙には、公明党の候補者名または公明党と、お書き下さい。 公明党は公明

投票日 7月21日(日)  
投票時間 午前7時から午後8時まで

仕事やレジャーなどで投票日に行けない方は、期日前投票ができます。  
・期日前投票期間 7月5日(金)～7月20日(土) 午前8時30分から午後8時まで  
・期日前投票所 お住まいの区・市役所、町・村役場やその出張所など  
(期日前投票所によって、投票できる期間等が異なる場合がありますので、  
区市町村の選挙管理委員会におたずねください。)

(この選挙公報は、公職選挙法(昭和25年法律第100号)第169条第2項の規定に基づき、各選挙区(公明党等から提出された原簿名)そのまま製版の上掲載したものとします。)

# 参議院(比例代表選出)議員選挙選挙公報

東京都選挙管理委員会



## 日本の明日を切り拓く。

新しい時代が幕を開けました。  
急速に進む少子高齢化、激動する国際情勢。こうした課題に立ち向かい、  
新しい時代の日本を創るのは、他の道でもありません。私たち自身です。  
強い経済、地方創生、災害に強い国創り、全ての世代が安心できる  
社会保障への改革、そして、国益を確保する外交。  
国民の皆様とともに、新しい令和の時代を切り拓く覚悟です。

政治は国民のもの

# 自民党

自由民主党  
安倍晋三

### 自由民主党公認 比例代表候補者(共19名)

#### 赤池 まさあき

赤池のまさあき 自由民主党公認候補  
日本郵政 総務部長 国土交通省 地方部 部長 国土交通省 国土政策局長 国土交通省 国土政策局長 国土交通省 国土政策局長



#### ありむら 治子

ありむら 治子 自由民主党公認候補  
国家公務員 総合職 国土交通省 国土政策局長 国土交通省 国土政策局長 国土交通省 国土政策局長



#### 石田 まさひろ

石田のまさひろ 自由民主党公認候補  
国土交通省 国土政策局長 国土交通省 国土政策局長 国土交通省 国土政策局長



#### 糸川 まさあき

糸川のまさあき 自由民主党公認候補  
国土交通省 国土政策局長 国土交通省 国土政策局長 国土交通省 国土政策局長



#### 井上 よしゆき

井上のよしゆき 自由民主党公認候補  
国土交通省 国土政策局長 国土交通省 国土政策局長 国土交通省 国土政策局長



#### えとう せいいち

えとうのせいいち 自由民主党公認候補  
国土交通省 国土政策局長 国土交通省 国土政策局長 国土交通省 国土政策局長



#### 小川 しんじ

小川のしんじ 自由民主党公認候補  
国土交通省 国土政策局長 国土交通省 国土政策局長 国土交通省 国土政策局長



#### おだち 源幸

おだちのげんこう 自由民主党公認候補  
国土交通省 国土政策局長 国土交通省 国土政策局長 国土交通省 国土政策局長



#### かくた 充由

かくたのみつゆ 自由民主党公認候補  
国土交通省 国土政策局長 国土交通省 国土政策局長 国土交通省 国土政策局長



#### 北村 経夫

北村のけいお 自由民主党公認候補  
国土交通省 国土政策局長 国土交通省 国土政策局長 国土交通省 国土政策局長



#### 木村 よしお

木村のよしお 自由民主党公認候補  
国土交通省 国土政策局長 国土交通省 国土政策局長 国土交通省 国土政策局長



#### くま田 あつし

くま田のあつし 自由民主党公認候補  
国土交通省 国土政策局長 国土交通省 国土政策局長 国土交通省 国土政策局長



#### 佐藤 のぶあき

佐藤ののぶあき 自由民主党公認候補  
国土交通省 国土政策局長 国土交通省 国土政策局長 国土交通省 国土政策局長



#### 佐藤 まさひさ

佐藤のまさひさ 自由民主党公認候補  
国土交通省 国土政策局長 国土交通省 国土政策局長 国土交通省 国土政策局長



#### 山東 昭子

山東のあきこ 自由民主党公認候補  
国土交通省 国土政策局長 国土交通省 国土政策局長 国土交通省 国土政策局長



#### 田中 まさし

田中のまさし 自由民主党公認候補  
国土交通省 国土政策局長 国土交通省 国土政策局長 国土交通省 国土政策局長



#### つげ 芳文

つげのよしあき 自由民主党公認候補  
国土交通省 国土政策局長 国土交通省 国土政策局長 国土交通省 国土政策局長



#### 中 田 宏

中田のひろし 自由民主党公認候補  
国土交通省 国土政策局長 国土交通省 国土政策局長 国土交通省 国土政策局長



#### 橋本 聖子

橋本のせいこ 自由民主党公認候補  
国土交通省 国土政策局長 国土交通省 国土政策局長 国土交通省 国土政策局長



#### 羽生田 たかし

羽生田のたかし 自由民主党公認候補  
国土交通省 国土政策局長 国土交通省 国土政策局長 国土交通省 国土政策局長



#### ひが なつみ

ひがのなつみ 自由民主党公認候補  
国土交通省 国土政策局長 国土交通省 国土政策局長 国土交通省 国土政策局長



#### 本田 あきこ

本田のあきこ 自由民主党公認候補  
国土交通省 国土政策局長 国土交通省 国土政策局長 国土交通省 国土政策局長



#### 丸山 和也

丸山のわくや 自由民主党公認候補  
国土交通省 国土政策局長 国土交通省 国土政策局長 国土交通省 国土政策局長



#### 水口 なおと

水口のなおと 自由民主党公認候補  
国土交通省 国土政策局長 国土交通省 国土政策局長 国土交通省 国土政策局長



#### 宮崎 まさお

宮崎のまさお 自由民主党公認候補  
国土交通省 国土政策局長 国土交通省 国土政策局長 国土交通省 国土政策局長



#### 宮本 しゅうじ

宮本のしゅうじ 自由民主党公認候補  
国土交通省 国土政策局長 国土交通省 国土政策局長 国土交通省 国土政策局長



#### 森本 勝也

森本のかつや 自由民主党公認候補  
国土交通省 国土政策局長 国土交通省 国土政策局長 国土交通省 国土政策局長



#### 山田 太郎

山田のたろう 自由民主党公認候補  
国土交通省 国土政策局長 国土交通省 国土政策局長 国土交通省 国土政策局長



#### 山田 としお

山田のとしお 自由民主党公認候補  
国土交通省 国土政策局長 国土交通省 国土政策局長 国土交通省 国土政策局長



#### 山本 左近

山本のささね 自由民主党公認候補  
国土交通省 国土政策局長 国土交通省 国土政策局長 国土交通省 国土政策局長



#### 和田 まさむね

和田のまさむね 自由民主党公認候補  
国土交通省 国土政策局長 国土交通省 国土政策局長 国土交通省 国土政策局長



#### 特定候補者

#### 三木 とおる

三木のとおる 自由民主党公認候補  
国土交通省 国土政策局長 国土交通省 国土政策局長 国土交通省 国土政策局長



#### 三浦 靖

三浦のやすし 自由民主党公認候補  
国土交通省 国土政策局長 国土交通省 国土政策局長 国土交通省 国土政策局長



比例代表は自民党の比例候補者名または自民党とお書きください。

(この選挙公報は、公職選挙法(昭和25年法律第99号)第104条第2項の規定により、各選挙区から選出された候補者の氏名と得票数(記載したものと異なる)

# 参議院(比例代表選出)議員選挙選挙公報

東京都選挙管理委員会

**労働の解放をめざす労働者連帯**







【労働者連帯】労働者連帯は、労働者の権利を守ることを目的として、労働者の団結を促進し、労働条件の改善を求め、労働者の生活の安定と福祉の向上を図ることを目指す。労働者連帯は、労働者の権利を守ることを目的として、労働者の団結を促進し、労働条件の改善を求め、労働者の生活の安定と福祉の向上を図ることを目指す。

## 「安楽死」ひとつの選択肢 制度に反対ですか?

Consideration the Euthanasia System  
**安楽死制度を考える会**  
(略称:安楽会)

◎比例代表名簿登録者 代表 佐野秀光 プロフィール



- 自分の最後は自分で決めたい
- 制度を使いたくない人は使わなければよい
- 耐え難い痛みや辛い思いをしてまで延命したくない
- 家族などに世話を迷惑をかけたくない
- 人生の選択肢の一つとしてあると「お守り」のように安心

賛成の方は **安楽会** (略称) とお書きください  
比例代表は **安楽会**

子供の頃から、白濁も自分で注射を打ち続ける病を患えながら約37年現在に至る、日本大学2年生の20歳の時に発症を覚悟、新しい日々を積み重ねて28年、産後回復や不眠症、産後うつ、発達士系障害等を対象に障害者手当以上、政府の世界でも新しい政策を打ち出し、2009年から安楽死制度の創設を訴え続ける(後に安楽死法に改名)、2014年より、選挙民を制する政治団体「安楽死法」を立ち上げ、全国で政治活動の場を確保し、安楽死制度を考える会、代表として活動中。

**オリーブの木** 政連合

なぜ、オリーブの木なのか?  
大企業や業界団体、大労組や公務員労組の支援を受けた政党では、本当に国民のためになる政策は出せない(例、原発ゼロ、買戻格差是正)。また、格差解消の立場から、自民党以外の政党を支持したくても支持できる政党がないのが現実だからです。





5月20日、「自由国民党」(新党憲法9条)、「自治加計獣医学部閉鎖を考える会」、「平和の党」(代表 西尾第一千孝衆議会議員)の4団体で、政連合「オリーブの木」を結成。

共通政策

- 1 対米自立 (他国産品の見直し、農守共働券)
- 2 ベーシックインカム導入 (政府が生活費を国民に配る)
- 3 消費税5%へ
- 4 官民格差(1.6倍)是正
- 5 原発即時ゼロ

選挙はカンパとボランティアで

比例代表は「オリーブの木」(略称オリーブ)または候補者名をお書きください。

黒川あつひこ 代表  
天木 直人 総務委員  
小川まなぶ 幹事長代理  
若林 アキ 女性生活部長

消費税5%への減税で景気アップ

減税と規制緩和で地元に企業を呼び戻そう

経済成長による健全財政を

「自助と支え合い」で安心の社会保障を

国防で、愛と自由を守れる国に

積りようこ 松島ひろのり 及川幸久

女性生活部長代理  
選挙区 東京都港区  
2016年、国連女子差別解消委員  
国会マンスリー会  
たろう、タリ担当  
ほか、官民に格差を  
の国づくりに。2017年、国連女子差別解消委員  
国会マンスリー会  
たろう、タリ担当  
ほか、官民に格差を  
の国づくりに。

三野西条(神奈川) 代表  
世代に30歳が区  
別なし。経済成長と  
してイデオロギ  
3年連続、2017  
党員増進等 副  
委員長

ユーチューバー  
「田川ゆかり」  
「ゆかりちゃんねる」  
作家、国際政治  
コメンテーター、  
専任大衆党院内  
部長

比例は **幸福** または 候補者名をお書きください。

いのちを守り、繁栄を実現する。

**幸福実現党**  
こう ぶく じつ げん とう  
hr-party.jp

幸福実現党

(この選挙公報は、公職選挙法(昭和25年法律第100号)第109条第2項の規定に基づき、各候補の政党等から提出された原簿をそのまゝ複製の上掲載したものであります。)

**投票日 7月21日(日)**

**投票時間 午前7時から午後8時まで**

投票方法 「東京都選出議員選挙」と「比例代表選出議員選挙」があります。

- ・ 東京都選出議員選挙 → 「候補者氏名」を記載
- ・ 比例代表選出議員選挙 → 「候補者氏名」又は「政党等の名称」を記載

仕事やレジャーなどで投票日に行けない方は、期日前投票ができます。

- ・ 期日前投票期間 7月5日(金)～7月20日(土) 午前8時30分から午後8時まで
- ・ 期日前投票所 お住まいの区・市役所、町・村役場やその出張所など  
(期日前投票所によって、投票できる期間等が異なる場合がありますので、  
区市町村の選挙管理委員会におたずねください。)

# 7月21日(日)は



参議院議員選挙投票日

# 参議院(東京都選出)議員選挙の投票日です

**投票時間** 午前7時～午後8時まで **参議院選挙は7月4日(木)に公示され、7月21日(日)が投票日です。私たちの代表を決める大事な選挙です。みなさん投票しましょう。**

発行：狛江市選挙管理委員会  
〒201-8585 狛江市和泉本町一丁目1番5号 TEL 03(3430)1343(直通) URL <https://www.city.komae.tokyo.jp>

## 投票できる方

平成13年7月22日以前に生まれた方で、平成31年4月3日以前から引き続き3か月以上狛江市内に住所を有し、選挙人名簿に登録されている方です。

### 狛江市に入転した方

平成31年4月4日以降に狛江市に入転届を出した方は、狛江市では投票できませんので、前住所地の選挙管理委員会にお問い合わせください。(選挙人名簿には転入届出をされてから3か月経過後に登録されます。)

### 狛江市から転出した方

狛江市の選挙人名簿に登録されていて、平成31年3月21日以降に転出した方で、転出先の選挙人名簿に登録されていない方は、狛江市で投票することができます。

※転出先(新住所)で選挙人名簿に登録されている場合は、新住所地のみでの投票となります。

### 狛江市内で住所を移された方

狛江市内で住所を移された方の投票所は次のようになります。前もって入場整理券で投票所をよくご確認ください。

▼令和元年6月18日までに転居届出をした方は→新住所地の投票所

▼令和元年6月19日以降に転居届出をした方は→前住所地の投票所

## 2つの投票を行います

参議院議員選挙は選挙区選出と比例代表選出の2つの投票を行います。参議院議員の任期は6年で、3年ごとに半数が改選されます。今回の改選数は下表の通りです。

### 参議院議員選挙改選数等

投票の種類	区域	定数	6人(改選数)	選出方法
選挙区選出	東京都(全国)	12人(48人)	6人(74人)	原則、都道府県の区政選挙とする選挙区のうち、得票数の多い30に満たず。
比例代表選出	全国	100人	50人	全国を1つの単位として、各政党の得票数に比例して議席数が配分されます。

### 投票の方法

①最初に選挙区選出の投票を行います 薄い黄色の投票用紙に候補者名を書いて投票します。	②次に比例代表選出の投票を行います 白色の投票用紙に候補者名または、政党名を書いて投票します。
---	--

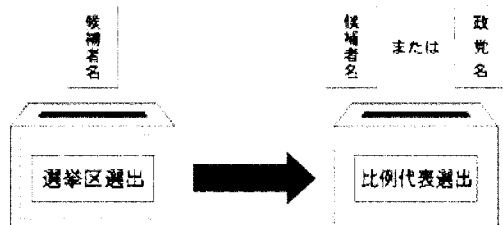

## 期日前投票・不在者投票

投票日に、仕事やランジャー等で投票所へ行けない方が、投票日の前に投票できる制度です。

### 期日前投票・不在者投票の期間と場所

- 【日程】7月5日(金)から7月20日(土)までの毎日
- 【時間】午前8時30分から午後8時まで
- 【会場】市役所3階市議会第1委員会室

### 期日前投票できる方

期日前投票を行う日に選挙権のある方

### 期日前投票の方法

投票所入場整理券が届いている方は、裏面の「宣誓書請求書」に必要事項を記入してお持ちください。投票所入場整理券が届かない、または紛失した場合は、期日前投票所の係員にお知らせください。

### 不在者投票のできる方

①出産や病気等で、投票日に不在者投票所に指定された病院及び施設に入所している方

②仕事等で狛江市以外の場所において、狛江市以外の選挙管理委員会で投票する方

③投票日に18歳になるが、期日前投票の日にはまだ17歳の方

### 不在者投票の方法

#### 指定病院等で行う場合

入院している指定病院等(不在者投票のできる病院等)の病院長等に申し出れば投票することができます。

#### 出張先、旅行先で行う場合

投票所入場整理券が届いている方は裏面の「宣誓書請求書」に必要事項を記入し、郵便等で狛江市選挙管理委員会へ投票用紙等を請求してください。

また、投票所入場整理券が手元に届いていない方は、宣誓書請求書(任意の書式)に狛江市の住所、送付先の住所、氏名、生年月日、投票日に投票所へ行かない理由を記載の上、投票用紙等を請求してください。(市ホームページからもダウンロードできます。)

送付先へ投票用紙等を送付しますので、送付先の選挙管理委員会で不在者投票を行ってください。

※狛江市以外の場所で不在者投票をする方は、投票する場所の選挙管理委員会へお問い合わせください。なお、この方法は郵便等に日数を要しますので、早めの手続きをお願いします。

## 郵便投票

身体障害者手帳または戦傷病者手帳をお持ちの方で一定の要件に該当する方、あるいは介護保険の要介護1以上の認定を受けている方は、郵便等により自宅で投票することができます。

郵便等投票証明書を交付するまでに時間がかかるため、早めの手続きをお願いします。

## 代理投票・点字投票

目の不自由な方や心身に障がいのある方は、係員が投票の秘密を守り、お手伝いをしますので申し出てください。

## 入場整理券

世帯ごとに封書で発送しますので、各自の投票所入場整理券をお持ちください。

選挙人名簿に登録されている方で、入場整理券が届かない、または紛失した場合は、直接投票所の係員にお知らせください。

## 選挙公報

候補者の氏名、政見等を掲載した選挙公報は、東京都選挙管理委員会より配達されたい、各世帯に配布する予定です。また、各地域センター、公共施設等に備えつけますのでご利用ください。

## 開票

開票は7月21日(日)午後9時から市民総合体育館で行います。選挙権のある狛江市民であれば自由に参観できますが、駐車場がありませんので、車での来場はご遠慮ください。

なお、当日の市民総合体育館は全館使用することはできません。また、電話による開票状況の問い合わせにはお答えできません。狛江市選挙区の開票結果(東京都選出)はホームページ等でお知らせします。

## お願い

午後8時以降は市役所への選挙に関する問い合わせはご遠慮ください。

【問い合わせ】狛江市選挙管理委員会事務局 電話03-3430-1343(直通)

# 選挙に行こう!

## 参議院議員選挙

(東京都選出・比例代表選出)

**投票日** 7月21日(日)

忘れずに  
投票してね

投票時間

午前7時～午後8時

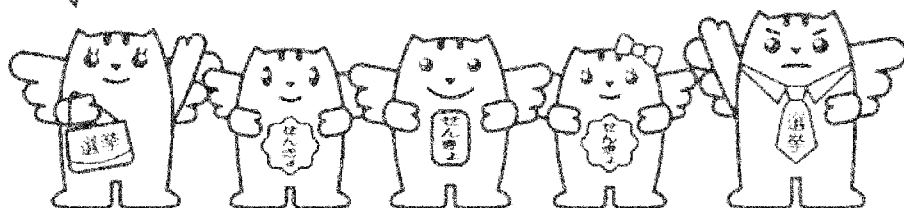

## 期日前投票・不在者投票

投票日に仕事や旅行などの理由で投票所へ行くことができない方のために投票日の前に投票する「期日前投票・不在者投票」の制度があります。

入場整理券をご持参ください(印鑑不要)

7月5日(金)～20日(土)まで毎日

午前8時30分～午後8時

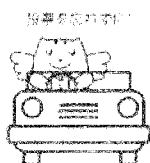

場所は狛江市役所3階です

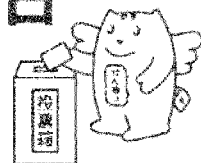

(問い合わせ) 狛江市選挙管理委員会事務局 電話 03-3430-1343(直通)  
午後8時以降は市役所への選挙に関する問い合わせはご遠慮ください。

## 選挙管理委員・明るい選挙推進委員・事務局職員

1. 選挙管理委員	令和元年10月21日まで	令和元年10月22日から
委員長	大久保 幸藏	大久保 幸藏
同職務代理	圖師 孝延	横森 正治
委員	嶋 猛	小林 孝雄
委員	高 羽 瑛	園田 弥市

### 2. 明るい選挙推進委員

青木 廣子	秋元 恵子	荒山 三千雄	五十嵐 八重子
猪狩 敬子	内海 貴美	太田 満喜	大矢 美枝子
楫取 静子	鴨下 なな子	島津 義彦	清水 美知子
鈴木 いつ子	大門 ミサ子	中島 広美	橋田 伸子
羽田野 栄子	林 治男	三宅 啓子	藤 温子
古川 弥生	三角 佳千代	八巻 直美	林尾 アイ子

### 3. 事務局職員

局長	上田 博記
選挙係長	白井 悟
主任	井上 和信
嘱託職員	國島 愛

### 4. 兼務職員

令和元年7月1日から7月23日まで

主事	鈴木 竜太	(総務部安心安全課)
主事	館山 麻梨菜	(総務部職員課)

登録番号(刊行物番号)  
H31-48

【選挙の記録】  
平成31年4月21日執行  
狛江市長選挙  
令和元年7月21日執行  
参議院議員選挙

編集・発行 狛江市和泉本町1-1-5  
狛江市選挙管理委員会  
電話 03(3430)1343 (直通)

印刷 庁内印刷  
頒布価格 170 円

令和元年12月発行